

BISYSTEM

GAROFOLI

FIRMA LE VERE PORTE IN LEGNO MASSICCIO

BiSystem

BiEssence	04
BiConcept	08
BiThin	10
BiSide	12
BiOpen	14
BiAdvanced	18
BiProject	20
BiPure	30
BiTone	34
Porte BiGlass	46
Total BiGlass	64
Porte BiPlan	66
Porte Panvi	70
7PAL/Legno e BiPlus 7PA/Lucido	74
BiTechnical	78
Vetri e Profili	100
Sistemi di apertura	102
Certificazioni	109



FIRMA LE VERE PORTE IN LEGNO MASSICCIO

Made in Italy, dal 1968.

Il Gruppo Garofoli si colloca tra i leader mondiali nella progettazione, costruzione e commercializzazione di porte per interni, con particolare specializzazione per le porte in legno massiccio. Il Gruppo, guidato dal fondatore Fernando Garofoli, si posiziona nel segmento più alto del mercato di riferimento. Oggi i suoi prodotti sono diventati concreti simboli d'eccellenza del Made in Italy nel mondo. Dalle porte classiche in legno massello ai prodotti di design in alluminio, il Gruppo Garofoli è in grado di rispondere alle richieste di un mercato sempre più evoluto, seguendo i criteri consoni all'interior design di ultima generazione.

The **Garofoli Group** is one of the world leaders in the design, construction and sale of interior doors and is particularly specialised in solid wood doors. The Group, led by founder Fernando Garofoli, is positioned at the highest end of the reference market. Today, its products are concrete symbols of the excellence of "Made in Italy" in the world today. From classic doors in solid wood to designer products in aluminium, Garofoli Group can meet the demands of an increasingly sophisticated market, using criteria in line with the latest in interior design.

Le **Groupe Garofoli** se place parmi les leaders mondiaux pour la conception, la réalisation et la commercialisation de portes d'intérieur, se spécialisant dans les portes en bois massif. Sous la houlette de son fondateur, Fernando Garofoli, le Groupe se positionne dans le haut de gamme du marché de référence. Aujourd'hui, ses produits sont des symboles d'excellence concrets du "Made in Italy" dans le monde. Des portes classiques en bois massif aux produits design en aluminium, le Groupe Garofoli est en mesure de répondre aux exigences d'un marché en évolution constante, en suivant les dernières tendances en matière de design d'intérieur.

El **Grupo Garofoli** se encuentra entre los líderes mundiales en materia de diseño, fabricación y comercialización de puertas para interiores, especialmente de madera maciza. Bajo la dirección de su fundador Fernando Garofoli, el grupo se propone al segmento más alto del mercado de referencia. Sus productos han llegado a ser actualmente un símbolo de excelencia del "Made in Italy" a nivel mundial. Con su producción, que abarca desde las puertas clásicas de madera maciza hasta los productos de diseño contemporáneo en aluminio, el Grupo Garofoli responde plenamente a las demandas de un mercado cada vez más avanzado siguiendo las pautas del interiorismo de última generación.

Die **Gruppe Garofoli** zählt zu den weltweit führenden Namen bei der Planung, der Herstellung und dem Vertrieb von Innentüren, und hat sich im Besonderen auf Massivholztüren spezialisiert. Unter der bewährten Führung des Gründers Fernando Garofoli werden hochwertige Produkte für die gehobene Marktkategorie angeboten. Türen von Garofoli repräsentieren heute auf der ganzen Welt mit Erfolg italienisches Design und italienische Qualität. Von klassischen Massivholztüren bis hin zu Designobjekten aus Aluminium - bei Garofoli findet der anspruchsvolle Kunde immer genau das, was er sucht und braucht. Denn Gruppe Garofoli trägt den ständig wachsenden Ansprüchen des Marktes Rechnung, und orientiert sich dabei bewusst an den Kriterien des modernen Interior Design.

Группа **Garofoli** является одним из мировых лидеров в разработке, производстве и сбыте межкомнатных дверей и специализируется в изготовлении дверей из массивного дерева. Под руководством его основателя, Фернандо Гарофоли, Группа находится в самом высшем сегменте рынка дверей. Сегодня ее продукция превратилась в конкретное воплощение преимущества итальянского стиля "Made in Italy" во всем мире. Предлагая классические двери из массивного дерева рядом с дизайнерскими дверьми из стали с щеточной обработкой и алюминия, компания Garofoli Group может удовлетворять требования все более взыскательного рынка, придерживаясь критериев самого современного дизайна интерьеров.



BiSystem BiEssence

L'architettura è scienza e arte del progettare e del costruire. La definizione dello spazio è il fine di questo processo.
Il centro stile di Garofoli s.p.a. ha studiato un sistema di prodotti concepiti per dividere e costruire in modo funzionale e contemporaneo.
Architecture is the science and art of designing and building. The definition of a space is the goal of this process. Garofoli's style centre has studied a system of products conceived to partition and build in a functional and contemporary manner.
L'architecture est la science et l'art de concevoir et de construire. La définition de l'espace marque la fin de ce processus.
Le Centre Style de Garofoli s.p.a. a mis au point un système de produits conçus pour diviser et construire de manière fonctionnelle et contemporaine.
La arquitectura es ciencia y arte del proyecto y la construcción. La finalidad de este proceso es la definición del espacio.
El centro estilo de Garofoli s.p.a. ha estudiado un sistema de productos concebidos para separar y construir de manera funcional y contemporánea.
Architektur ist Wissenschaft und Kunst der Planung und des Bauens. Ziel dieses Prozesses ist die Definition des Raums.
Das Stilcenter von Garofoli hat dafür ein Produktsystem für funktionale und zeitgemäße Raumeilung und -gestaltung entwickelt.
Архитектура - это наука, а также искусство проектирования и строительства. Целью этого процесса является разграничения пространства.
Дизайн-центр компании Garofoli s.p.a. разработал систему изделий, созданных для функционального и современного разграничения и обустройства интерьеров.





Composizione con porta a battente Filomuro modello Biglass e pannelli divisorii fissi Biglass con vetro color corda. Porte scorrevoli doppie modello Biglass con vetro color corda. Pannelli divisorii fissi Biplan, finitura rovere teak. Porte scorrevoli doppie modello Biglass con vetro trasparente riflettente e profilo anodizzato nero. Boiserie Garofoli rovere teak.
Composition with Filomuro hinged door mod. Biglass and fixed Biglass partition panels with cord colour glass. Double sliding doors mod. Biglass with cord colour glass. Biplan partition panels, teak oak finish. Double sliding doors mod. Biglass with reflective-transparent glass and black anodized section bar. Teak oak Garofoli boiserie panelling.
Composition avec porte à battant Filomuro modèle Biglass et cloisons fixes Biglass avec verre couleur corde. Portes coulissantes à deux vantaux modèle Biglass avec verre couleur corde. Cloisons fixes Biplan, finition chêne teck. Portes coulissantes à deux vantaux modèle Biglass avec verre transparent réfléchissant et profil anodisé noir. Boiserie Garofoli chêne teck.
Composición con puerta batiente Filomuro modelo Biglass y paneles divisorios fijos Biglass con cristal color cuerda. Doble puerta corredera modelo Biglass con cristal color cuerda. Paneles divisorios fijos Biplan, acabado roble teca. Doble puerta corredera modelo Biglass con cristal transparente reflectante y perfil anodizado negro. Boiserie Garofoli roble teca.
Kombination mit Anschlagtür Filomuro Modell Biglass und fest montierten Trennpaneelen Biglass mit Glas in der Farbe Hanf. Doppelte Schiebetüren Modell Biglass mit Glas in der Farbe Hanf. Fest montierte Trennpaneele Biplan im Finish Eiche Teak. Doppelte Schiebetüren Modell Biglass mit transparentem, reflektierendem Glas und schwarz eloxiertem Profil. Tafelung von Garofoli in Eiche Teak.
Композиция с распашной дверью Filomuro, модель Biglass, и фиксированными панелями-перегородками Biglass со стеклом цвета веревки. Двойные раздвижные двери, модель Biglass, со стеклом цвета веревки. Фиксированные панели-перегородки Biplan, отделка королевский дуб. Двойные раздвижные двери, модель Biglass, с прозрачным отражающим стеклом и черным анодированным профилем. Стеновые панели Garofoli, королевский дуб.

BiSystem BiConcept

Bisystem è una collezione di porte ma è anche una gamma di elementi fissi e mobili, realizzati in alluminio e rivestiti da lastre di vetro, legno da interpretare nella più ampia libertà creativa. Design razionale ed essenziale declinato in una famiglia di prodotti completa nelle soluzioni. Un nuovo strumento per l'ideazione e la composizione dell'architettura di un habitat, in soli 4,5 cm di spessore.

Bisystem is a collection of doors but it is also a range of fixed and mobile elements made of aluminium covered with glass slabs or wood to be interpreted with the fullest creative freedom. A family of products that offers complete solutions with a rational and essential design. A new instrument, just 4,5 cm thick, to design and shape the architecture of a space.

Bisystem est une collection de portes, mais c'est aussi une gamme d'éléments fixes et mobiles, réalisés en aluminium et recouverts de plaques de verre ou de bois à interpréter avec la plus grande liberté de création. Design rationnel et épuré, décliné dans des solutions de produits complètes. Un nouvel outil pour la conception et la réalisation de l'architecture d'un intérieur, en seulement 4,5 cm d'épaisseur.

Bisystem es una colección de puertas, así como una gama de elementos fijos y móviles realizados en aluminio y revestidos con hojas de vidrio y madera, para usar con máxima libertad de interpretación. Diseño racional y esencial en una línea de productos sumamente completa. Una nueva herramienta para crear y componer la arquitectura de un hábitat, en tan solo 4,5 cm de espesor.

Bisystem ist eine Türenkollektion und eine Serie von fest eingebauten und beweglichen Aluminiumelementen, die dank einer Verkleidung aus Glas-/Holzpaneelen ein Maximum an kreativen Interpretationsmöglichkeiten bieten. Diese komplette Produktserie zeichnet sich durch ihr rationales, essentielles Design aus, und eröffnet mit nur 4,5 cm Stärke vollkommen neue Gestaltungsmöglichkeiten für die Architektur des Raumes.

Bisystem - это коллекция дверей, которая включает в себя также ассортимент подвижных и неподвижных элементов, выполненных из алюминия со стеклянной или деревянной облицовкой, применение которых может осуществляться в духе наибольшей творческой свободы. Ее рациональный и сдержанный дизайн воплощается в семейство изделий, предлагающих полный спектр решений. Этот новый инструмент для разработки и реализации дизайна ваших интерьеров имеет толщину всего лишь в 4,5 см.

➤ **Porta a battente Filomuro modello Biglass con vetro color corda. Pannelli divisori fissi Biplan, finitura rovere teak.**

Filomuro hinged door mod. Biglass with cord colour glass. Fixed Biplan partition panels, teak oak finish.

Porte à battant Filomuro modèle Biglass avec verre couleur corde. Cloisons fixes Biplan, finition chêne teck.

Puerta batiente Filomuro modelo Biglass con cristal color cuerda. Paneles divisorios fijos Biplan, acabado roble teca.

Anschlagtür Filomuro Modell Biglass mit Glas in der Farbe Hanf. Fest montierte Trennpaneel Biplan im Finish Eiche Teak.

Распашная дверь Filomuro, модель Biglass, со стеклом цвета веревки. Фиксированные панели-перегородки Biplan, отделка королевский дуб.



BiSystem BiThin

4,5 cm



**Lo spessore della BiSystem è al massimo di 4,5 cm, interamente strutturata in alluminio.
Le pareti cambiano forma e sostanza: diventano sottili per dare più spazio e flessibilità agli ambienti.
Il comfort complessivo della casa migliora, con la qualità della vita di chi ci abita.**

The thickness of the BiSystem is at most 4.5 cm, entirely structured in aluminum.

Walls change form and substance: they become thin to provide more space and flexibility to rooms.
The overall comfort of the home improves, as well as the quality of life for those who live there.

BiSystem présente une épaisseur maximale de 4,5 cm et une structure entièrement en aluminium.

Les murs changent de forme et de nature : ils deviennent minces pour offrir plus d'espace et de flexibilité aux pièces.
Le confort général de la maison s'améliore, tout comme la qualité de vie de ceux qui y vivent

El espesor máximo de BiSystem es de 4,5 cm, completamente estructurada en aluminio.

Las paredes cambian de forma y materia: se vuelven sutiles para dar a los ambientes más espacio y flexibilidad.
Mejora así el confort de la casa y la calidad de vida de sus habitantes.

Die Stärke von BiSystem ist seine geringe Stärke - inklusive Aluminiumstruktur beträgt sie maximal 4,5 cm.

Mit BiSystem erfährt die Wand einen Wandel in Form und Beschaffenheit, wird beinahe hauchdünn und verleiht dem Raum mehr Platz und mehr Flexibilität. Der Wohnkomfort und damit auch die Lebensqualität werden mit BiSystem aufgewertet.

Толщина системы BiSystem составляет максимум 4,5 см, ее конструкция полностью выполнена из алюминия.

Перегородки приобретают новую форму и характер, становятся тонкими для того, чтобы максимально использовать пространство и повысить универсальность помещений. Улучшается не только общий комфорт жилья, но и качество жизни проживающих в нем людей.



Porta a battente doppia per Filomuro.
Double hinged door for Filomuro.
Porte à double battant pour Filomuro.
Puerta batiente doble para Filomuro.
Doppelte Anschlagtür für mauerbündige Ausführung Filomuro.
Двустворчатая распашная дверь для Filomuro.

BiSystem BiSide



Il pannello BiSystem è tamponato da due superfici dello spessore di 5 mm. L'aspetto straordinario è la possibilità di personalizzare ciascuno dei due lati con tanti materiali e colori differenti. Legno, vetro opalino e trasparente. Questa grande libertà di scelta permette di realizzare una forte personalizzazione e caratterizzazione degli ambienti.

The BiSystem panel features two 5 mm thick surfaces.

The wonderful advantage of this product is that each side can be personalised with many different materials and colours. Wood, opal or transparent glass. This wide choice makes it possible to create highly customised environments with distinctive features.

Le panneau BiSystem est recouvert de deux surfaces d'une épaisseur de 5 mm. Son atout principal : la possibilité de personnaliser chacun des deux côtés avec de nombreux matériaux et coloris. Bois, verre opalin et transparent. Cette grande liberté de choix permet de personnaliser et de caractériser les espaces.

El panel BiSystem presenta dos revestimientos superficiales de 5 mm de espesor.

Lo extraordinario es que cada uno de los lados puede personalizarse con numerosos materiales y colores diferentes. Madera, cristal opalescente y transparente. Esta gran libertad de elección permite realizar una significativa personalización y caracterización de los ambientes.

Das Besondere an den beidseitig mit je 5 mm starken Platten verkleideten BiSystem-Paneelen ist die Möglichkeit, die zwei Seiten mit unterschiedlichen Materialien und Farben in Holz, transparentem Glas und opalem Weißglas (Milchglas) zu personalisieren, und so jedem Raum seine ganz individuelle Note zu verleihen.

Дверное полотно BiSystem облицовано двумя панелями толщиной 5 мм. Его большое преимущество заключается в том, что каждая сторона может оформляться многочисленными разными цветами и материалами, такими как дерево, опаловое или прозрачное стекло. Эта высокая степень свободы позволяет оформлять интерьеры, придавая им глубоко индивидуальный, особенный характер.



BiSystem BiOpen

Nelle pareti è possibile integrare porte Bisystem a battente o porte scorrevoli. Bisystem è un sistema compatibile e integrabile con tutta la famiglia dei prodotti boiserie, Filomuro e Gdesigner di Garofoli.

Sliding or hinged Bisystem doors can be incorporated into the partitions. Bisystem is compatible and can be integrated with all the Garofoli boiserie, Filomuro and Gdesigner products.

Sur les murs, on peut intégrer des portes Bisystem à battant ou des portes coulissantes. Bisystem est un système compatible et intégrable avec toute la gamme des produits boiserie, filomuro et gdesigner de Garofoli.

Las paredes pueden integrar puertas Bisystem batientes o correderas. Bisystem es un sistema compatible e integrable con toda la serie de productos Boiserie, Filomuro y Gdesigner de Garofoli.

Bisystem-Türen gibt es als Anschlag- oder Schiebetüren. Es lässt sich mit allen Produkten der Serien Täfelung, Filomuro und Gdesigner von Garofoli kombinieren.

В перегородках возможна установка распашных или раздвижных дверей Bisystem. Система Bisystem совместима и сочетается с любыми изделиями из коллекций стеновых панелей, filomuro и gdesigner производства компании Garofoli.





Porte scorrevoli doppie modello Biglass con vetro trasparente riflettente e profilo anodizzato nero. Pannelli divisorii fissi Biglass con vetro color corda.
 Double sliding doors mod. Biglass with reflective-transparent glass and black anodized section bar. Fixed Biglass partition panels with cord colour glass.
 Portes coulissantes à deux vantaux modèle Biglass avec verre transparent réfléchissant et profil anodisé noir. Cloisons fixes Biglass avec verre couleur corde.
 Doble puerta corredera modelo Biglass con cristal transparente reflectante y perfil anodizado negro. Paneles divisorios fijos Biglass con cristal color cuerda.
 Doppelte Schiebetüren Modell Biglass mit transparentem, reflektierendem Glas und schwarz eloxiertem Profil. Fest montierte Trennpaneele Biglass mit Glas in der Farbe Hanf
 Двойные раздвижные двери, модель Biglass, с прозрачным отражающим стеклом и черным анодированным профилем. Фиксированные панели-перегородки Biglass со стеклом цвета веревки.



Porta battente a soffitto, modello Biplan con finitura in rovere teak.
 Ceiling high hinged door, mod. Biplan with teak oak finish.
 Porte à battant pleine hauteur, modèle Biplan avec finition chêne teak.
 Puerta batiente de techo, modelo Biplan, con acabado roble teca.
 Raumhohe Anschlagtür Modell Biplan im Finish Eiche Teak.
 Распашная дверь высотой до потолка, модель Biplan, отделка королевский дуб.

BiSystem BiAdvanced

I PLUS DEL SISTEMA:

- Spazio di intervento minimo;
- Flessibilità;
- Look altamente razionale e raffinato;
- Porte integrate a scomparsa, a filo, coplanari e a tutta altezza;
- Possibilità di doppia personalizzazione dei due lati per costruire ambienti originali e sorprendenti;
- Divide e arreda.

VANTAGGI PER IL PROGETTISTA:

- Progettare e dividere spazi in modo flessibile e reversibile, con un sistema integrato ricco di personalizzazioni e abbinamenti;
- Compatibile ed integrabile con tutti i prodotti Garofoli per l'architettura d'interni e l'arredamento;
- Supporto tecnico da parte di Garofoli per studiare soluzioni uniche ed esclusive.

LES AVANTAGES DE CE SYSTÈME :

- Espace d'intervention minimal ;
- Flexibilité ;
- Esthétique hautement rationnelle et raffinée ;
- Portes intégrées escamotables, au niveau du mur, coplanaires et pleine hauteur ;
- Possibilité de personnaliser les deux côtés pour construire des espaces insolites et surprenants ;
- Diviser et décorer.

AVANTAGES POUR LE CONCEPTEUR :

- Conception et division des espaces flexibles et réversibles, avec un système intégré qui permet des personnalisations et des assortiments ;
- Compatible et intégrable avec tous les produits Garofoli pour l'architecture d'intérieur et la décoration ;
- Support technique de Garofoli pour étudier des solutions uniques et exclusives.

DIE PLUSPUNKTE VON BISYSTEM:

- minimaler Eingriff
- flexibel
- rationales, edles Design
- innwandig, mauerbündig, komplanar und raumhoch
- unterschiedliche Personalisierung der zwei Türseiten, für eine raumspezifische, individuelle Gestaltung
- Trenn- und Einrichtungsfunktion in einem

DIE VORTEILE FÜR DEN PLANER:

- flexible und reversible Raumplanung und -teilung mit einem integrierten, personalisier- und kombinierbaren System
- mit allen Garofoli-Produkten für Inneneinrichtung und -ausstattung kompatibel und kombinierbar
- technische Beratung und Unterstützung bei der Ausarbeitung exklusiver, individueller Lösungen

SYSTEM PLUS POINTS:

- Suitable also for small spaces;
- Flexibility;
- Highly efficient and refined look;
- Coplanar, full height doors flush to the wall;
- Possibility of personalising both sides to create original and amazing environments.
- It partitions and decorates.

ADVANTAGES FOR DESIGNERS:

- Possibility of designing and dividing spaces in a flexible and reversible way, With an integrated system that offers a wide range of personalisations and combinations;
- System that is compatible and that can be integrated with all Garofoli products, Interior design and architecture products;
- Technical support is provided by Garofoli to offer unique and exclusive solutions. BiSystem is compatible and can be integrated with all the Garofoli boiserie, Filomuro and Gdesigner products.

VENTAJAS DEL SISTEMA:

- Mínima necesidad de intervención
- Flexibilidad
- Look sumamente racional y refinado
- Puertas integradas, enrasadas, coplanarias y de la misma altura que las paredes
- Posibilidad de personalizar ambos lados para crear ambientes originales y sorprendentes
- Separa y decora

VENTAJAS PARA EL PROYECTISTA:

- Diseño y división de espacios flexible y reversible, con un sistema integrado que ofrece innumerables opciones de personalización y combinación
- Compatibilidad e integrabilidad con todos los productos Garofoli para arquitectura y decoración
- Asistencia técnica de Garofoli para estudiar soluciones únicas y exclusivas

ПРЕИМУЩЕСТВАМИ ЭТОЙ СИСТЕМЫ ЯВЛЯЮТСЯ:

- возможность применения даже при наличии ограниченного свободного пространства;
- адаптируемость;
- высоко рациональный и изысканный дизайн;
- интегрированные скрытые двери вровень с перегородкой и высотой до потолка;
- возможность разного оформления двух сторон двери для создания оригинальных и неожиданных интерьеров;
- выполнение функции разделения и оформления.

ПРЕИМУЩЕСТВА ДЛЯ ДИЗАЙНЕРА:

- возможность гибкого проектирования и разграничения пространства, подлежащего перепланировке, используя интегрированную систему с богатым предложением индивидуальных решений и сочетаний;
- совместимость и сочетаемость со всей продукцией Garofoli для дизайна и обустройства интерьеров;
- техническая поддержка Garofoli для создания уникальных и эксклюзивных решений.



BiSystem BiProject

Un prodotto semplice, essenziale e contemporaneo. Un approccio alla progettazione inedito, un abaco di possibilità di personalizzazione e una tavolozza molto ampia di colori, materiali e finiture. Questo il punto di partenza nelle fasi di progettazione dell'appartamento che in queste pagine presentiamo.

A simple, essential and contemporary product. A new approach to design, an abacus of personalisation possibilities and a large palette of colours, materials and finishes. This is the starting point of the design of the apartment presented in these pages.

Un produit simple, épuré et contemporain. Une nouvelle approche de la conception, une mine de possibilités de personnalisation et une très large palette de couleurs, de matériaux et de finitions. Voilà le point de départ dans la conception de l'appartement que nous vous présentons dans ces pages.

Un producto simple, esencial y contemporáneo. Un insólito enfoque del diseño, un abanico de oportunidades de personalización y una gama sumamente vasta de colores, materiales y acabados. Estos son los fundamentos de las fases de diseño del piso que presentaremos en estas páginas.

Ein einfaches, essentielles und zeitgemäßes Produkt. Ein vollkommen neues Konzept mit einer kompletten Palette von Personalisierungsmöglichkeiten, Farben, Materialien und Finishes, das hier als Basis für die einzelnen Phasen der Planung der auf diesen Seiten gezeigten Wohnung präsentiert wird.

Простой, лаконичный и современный продукт. Невиданный раньше подход к дизайну, широкий ассортимент предложений для индивидуального оформления и очень богатая палитра цветов, материалов и отделки. Таковы предпосылки при разработке дизайна квартиры, представленной на этих страницах.



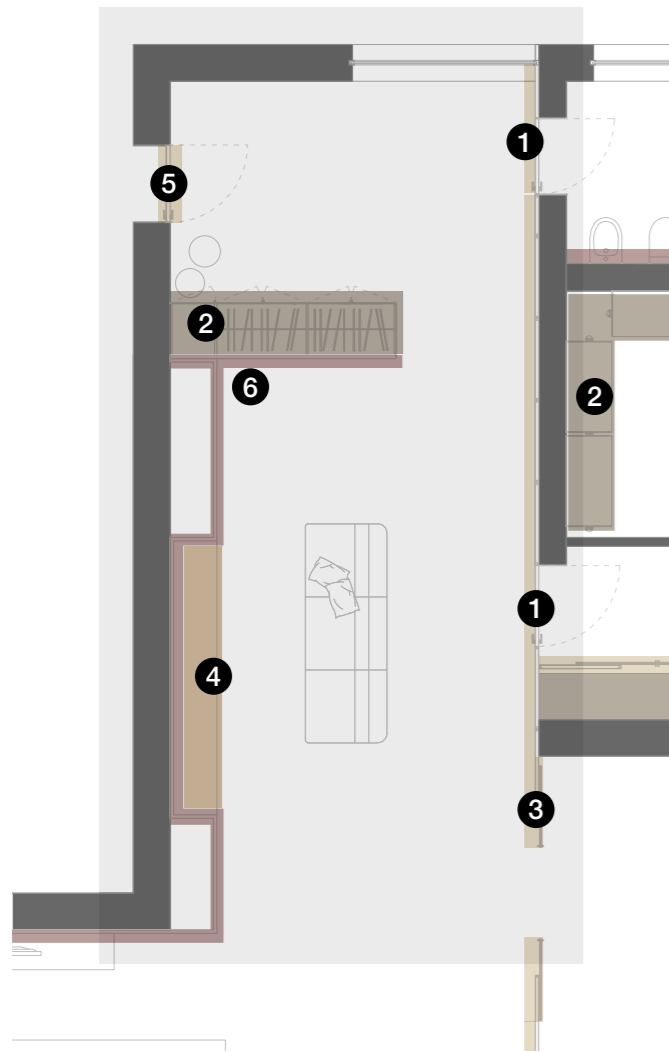

- 1 porta Biglass incernierata su pannello fisso
Biglass hinged door on fixed panel
porte Biglass articulée sur un panneau fixe
Puerta Biglass articulada en panel fijo
Tür Biglass Befestigung an fest montiertem Paneel
дверь Biglass, с петлями на неподвижной панели с петлями на неподвижной панели
- 2 sistema armadio / contenitore e parete attrezzata Miria
Miria wardrobe system / container and wall unit
système armoire / conteneur et paroi équipée Miria
sistema armario / contenedor y pared equipada Miria
Ausgestattetes Schrank-/Aufbewahrungs-Wandsystem Miria
Системы встроенных шкафов / системы хранения Miria
- 3 porta scorrevole Bisystem
Bisystem sliding door
Bisystem, porte coulissante
puerta corredera Bisystem
Bisystem Schiebetür
Bisystem, раздвижная дверь
- 4 mensola Garofoli
Garofoli shelves
étagères Garofoli
Estantes Garofoli
Borde von Garofoli
полки Garofoli
- 5 porta Bisystem Filomuro
Bisystem Filomuro door
porte Bisystem Filomuro
Puerta Bisystem Filomuro
Tür Bisystem Filomuro
дверь Bisystem Filomuro
- 6 boiserie Garofoli
Garofoli boiserie panel
boiserie Garofoli
Boiserie Garofoli
Täfelung von Garofoli
стеновые панели Garofoli

Biglass in vetro per ambienti molto luminosi dal forte appeal contemporaneo.

Biplan in legno per spazi eleganti, progettati all'insegna dell'innato comfort espresso dal calore del legno.

Biglass made of glass for environments full of light with a contemporary appeal.

Biplan made of wood for elegant spaces characterised by the innate comfort and warmth of wood.

Biglass en verre pour des espaces très lumineux avec un cachet contemporain.

Biplan en bois pour des espaces élégants, conçus pour le confort qui s'exprime dans la chaleur naturelle du bois.

Biglass de cristal para ambientes muy luminosos, de gran connotación contemporánea.

Biplan de madera para espacios elegantes, diseñados para disfrutar el innato confort suscitado por la calidez de la madera.

Biglass aus Glas, für ein sehr helles, modernes Ambiente. Biplan aus Holz, für ein elegantes Ambiente, mit der warmen, einladenden Ausstrahlung von edlem Holz.

Дверь Biglass в стеклянном исполнении повышает освещенность интерьера, оформляя его в очень современном духе.

Biplan из дерева создает элегантные помещения, характеризующиеся высоким комфортом, обусловленным теплом дерева.



Composizione con porta a battente Filomuro modello Biglass e pannelli divisorii fissi Biglass con vetro color corda. Pannelli divisorii fissi Biplan, finitura rovere teak. Porte scorrevoli doppie modello Biglass con vetro trasparente riflettente e profilo anodizzato nero. Boiserie rovere teak, con mensole Garofoli in rovere teak.

Composition with Filomuro hinged door mod. Biglass and fixed Biglass partition panels with cord colour glass. Fixed Biplan partition panels, teak oak finish.

Double sliding doors mod. Biglass with reflective-transparent glass and black anodized section bar. Garofoli boiserie panelling in teak oak with shelves in teak oak.

Composition avec porte à battant Filomuro modèle Biglass et cloisons fixes Biglass avec verre couleur corde. Cloisons fixes Biplan, finition chêne teck. Portes coulissantes à deux vantaux modèle Biglass avec verre transparent réfléchissant et profil anodisé noir. Boiserie chêne teck, avec étagères Garofoli en chêne teck.

Composición con puerta batiente Filomuro modelo Biglass y paneles divisorios fijos Biglass con cristal color cuerda. Paneles divisorios fijos Biplan, acabado roble teca. Doble puerta corredera modelo Biglass con cristal transparente reflectante y perfil anodizado negro. Boiserie roble teca con estantes Garofoli en el mismo acabado.

Kombination mit Anschlagtür Filomuro Modell Biglass und fest montierten Trennpaneelen Biglass mit Glas in der Farbe Hanf. Fest montierte Trennpaneele Biplan im Finish Eiche Teak.

Doppelte Schiebetüren Modell Biglass mit transparentem, reflektierendem Glas und schwarz eloxiertem Profil. Täfelung in Eiche Teak, mit Borden von Garofoli in Eiche Teak.

Композиция с распашной дверью Filomuro, модель Biglass, и фиксированными панелями-перегородками Biglass со стеклом цвета веревки. Фиксированные панели-перегородки Biplan, отделка королевский дуб. Двойные раздвижные двери, модель Biglass, с прозрачным отражающим стеклом и черным анодированным профилем. Стеновые панели - королевский дуб, полки Garofoli - королевский дуб.

Ma con Garofoli ci si può spingere ben oltre. A Bisystem si può associare, per materiali e colori, una gamma di prodotti molto ampia e interessante, capace di completare la casa. Armadiature, mensole, boiserie, cabine armadio, sono tutte facilmente implementabili e dalle tonalità coordinate. Oggi Garofoli offre ai progettisti l'opportunità di studiare soluzioni di architettura e arredamento altamente integrate, superando il confine tra progetto architettonico e interior design e questo, con Bisystem, in soli 4,5 cm.

But with Garofoli, you can ask for more. Bisystem can be combined with a wide and interesting range of products in terms of materials and colours, for solutions that complete the home. Wardrobe systems, shelves, boiserie, walk-in wardrobes are all possible solutions with matching colours. Garofoli offers designers the opportunity to study highly integrated architectural and interior design solutions, overcoming the division between architectural design and interior design; with Bisystem all this can be achieved in just 4,5 cm.

Mais avec Garofoli, on peut aller encore plus loin. On peut associer à Bisystem une vaste et intéressante gamme de matériaux et de couleurs, pour compléter l'intérieur. Armoires, étagères, boiserie, dressings sont faciles à installer et coordonnés. Garofoli offre désormais aux concepteurs la possibilité d'étudier des solutions d'architecture et d'ameublement hautement intégrées et de franchir les frontières entre le projet architectural et le design d'intérieur et ce, avec Bisystem, en seulement 4,5 cm.

Sin embargo, a Garofoli se le puede pedir mucho más. Los materiales y colores de Bisystem son compatibles con una gama muy vasta e interesante de productos para completar la casa. Armarios, estantes, boiserías, vestidores de colores coordinados... todos muy fáciles de instalar. Actualmente, Garofoli ofrece a los proyectistas la oportunidad de concebir soluciones de arquitectura y decoración sumamente integradas, superando los confines entre el proyecto arquitectónico y el de interiorismo, y todo esto con los 4,5 cm de Bisystem.

Aber Garofoli hat noch viel mehr zu bieten. Denn Bisystem kann mit einer interessanten, materialmäßig und farblich abgestimmten Produktpalette beliebig erweitert werden. Schrankverbauten, Regalborde, Tafelungen und begehbare Schränke lassen sich problemlos mit Bisystem kombinieren. Damit bietet Garofoli dem Planer die Möglichkeit, komplett integrierte Architektur- und Einrichtungslösungen auszuarbeiten, und die Grenze zwischen architektonischem Projekt und Interior Design dank Bisystem in nur 4,5 cm aufzuheben.

Однако Garofoli позволяет получить гораздо больше. С цветами и материалами системы Bisystem можно сочетать обширный и интересный ассортимент продукции для полного оформления дома. В систему можно легко вписывать шкафы, полки, стеновые панели и шкафы-кабины в сочетающихся оттенках. Благодаря Bisystem сегодня Garofoli предлагает дизайнерам возможность разрабатывать высокоинтегрированные решения для архитектуры и мебелировки, преодолевая границу между архитектурой и дизайном интерьеров, при толщине всего лишь 4,5 см.



**Struttura armadio con quattro ante a battente, collezione Miria di Gidea, profilo Plania, finitura rovere teak.
Porta battente a soffitto versione Filomuro, modello Biplan con finitura in rovere teak.**

Wardrobe structure with four hinged doors, Miria collection by Gidea, Plania section bar, teak oak finish.
Filomuro ceiling hinged door, Biplan model with teak oak finish.

Structure armoire à quatre portes à battant, collection Miria de Gidea, profil Plania, finition chêne teck.
Porte à battant pleine hauteur version Filomuro, modèle Biplan avec finition chêne teck.

Estructura armario con cuatro puertas batientes de la colección Miria de Gidea, perfil Plania, acabado roble teca.
Puerta de hoja batiente hasta el techo versión Filomuro, modelo Biplan con acabado roble teca.

Schrank mit vier Anschlagtüren aus der Kollektion Miria von Gidea, Profil Plania, Finish Eiche Teak.
Raumhohe Anschlagtür Version Filomuro, Modell Biplan mit Finish in Eiche Teak.

Шкаф с четырьмя распашными створками из коллекции Miria от Gidea, профиль Plania, отделка королевский дуб.
Распашная дверь Filomuro на всю высоту, модель Biplan с отделкой «тиковый дуб».

BiSystem BiPure

Il caldo fascino del legno...

Interpretare l'ambiente con il fascino caldo del legno, grazie ai prodotti Garofoli, sintesi di passione e ricerca. L'importanza dei dettagli non viene sottovalutata nell'iter progettuale: tecnologia all'avanguardia applicata alla sapiente lavorazione della materia. Puro e genuino design "Made in Italy".

The warm feeling of wood....

Garofoli products, the result of passion and research, interpret spaces with the warmth and charm of wood. The importance of details is never underestimated in the design process: avant-garde technology is applied to the skilful processing of the material. Pure and genuine "Made in Italy" design.

Le charme du bois... Interpréter l'intérieur avec le charme enveloppant du bois, grâce aux produits Garofoli, synthèse de la passion et de la recherche. L'importance des détails n'est pas négligée dans le processus de conception : la technologie à l'avant-garde appliquée au travail intelligent de la matière. Design pur et authentique "Made in Italy".

El cálido encanto de la madera... Interpretar el ambiente con el cálido encanto de la madera gracias a los productos Garofoli, síntesis de pasión e investigación. La importancia de los detalles no se descuida durante la fase del proyecto: tecnología de punta aplicada a la experta elaboración de la madera. Puro y auténtico diseño "made in Italy".

Die warme Faszination von edlem Holz... Bereichern und interpretieren Sie Ihr Ambiente durch die warme Faszination von edlem Holz - mit Produkten von Garofoli, die Leidenschaft und Technologie in sich vereinen. Die Bedeutung der Details darf bei der Planung nicht unterschätzt werden: innovative Technologien verbinden sich mit der fachkundigen Verarbeitung hochwertiger Materialien - echtes, unverfälschtes Design "Made in Italy".

Теплое очарование дерева. Объединяющая в себе увлечение и исследования, продукция Garofoli наделяет пространства теплым очарованием дерева. При разработке проекта важная роль, которую играют детали, не оставляется без внимания. Передовая технология сочетается с умелой обработкой материалов, предлагая чистый и настоящий дизайн "Made in Italy".





Composizione di boiserie con mensole Garofoli in rovere teak
Composition of Garofoli boiserie panels with shelves in teak oak.
Composition de boiserie avec étagères Garofoli en chêne teck.
Composición de boiserie con estantes Garofoli en acabado roble teca.
Kombination mit Tafelung und Borden von Garofoli in Eiche Teak
Композиция стеновых панелей с полками Garofoli - королевский дуб.

BiSystem BiTone

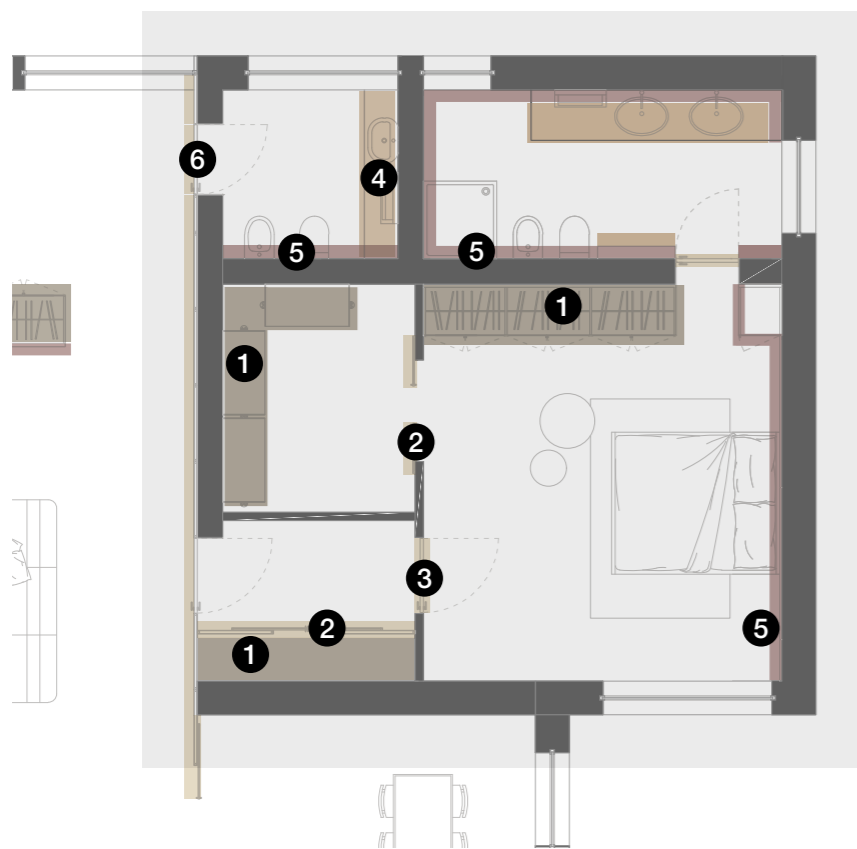

- 1 sistema armadio / contenitore e parete attrezzata Miria
Miria wardrobe system / container and wall unit
système armoire / conteneur et paroi équipée Miria
sistema armario / contenedor y pared equipada Miria
Ausgestattetes Schrank-/Aufbewahrungs-Wandsystem Miria
Системы встроенных шкафов / системы хранения Miria
- 2 porta scorrevole BiSystem
BiSystem sliding door
BiSystem, porte coulissante
puerta corredera BiSystem
BiSystem Schiebetür
BiSystem, раздвижная дверь
- 3 porta a battente Biglass versione Filomuro
Biglass hinged door Filomuro version
porte à battant Biglass version filomuro
Puerta batiente Biglass versión Filomuro
Anschlagtür Biglass Version Filomuro
дверь Biglass, с петлями на неподвижной панели
- 4 mensole Garofoli
Garofoli shelves
étagères Garofoli
Estantes Garofoli
Borde von Garofoli
полки Garofoli
- 5 boiserie Garofoli
Garofoli boiserie panel
boiserie Garofoli
Boiserie Garofoli
Täfelung von Garofoli
стеновые панели Garofoli
- 6 porta Biglass incernierata su pannello fisso
Biglass hinged door on fixed panel
porte Biglass articulée sur un panneau fixe
Puerta Biglass articulada en panel fijo
Tür Biglass Befestigung an fest montiertem Paneel
дверь Biglass, с петлями на неподвижной панели с петлями на неподвижной панели

Parola d'ordine: Coordinabilità

Attenzione e cura sono dedicati dal centro stile Garofoli alla ricerca sul colore. Le cromie della nostra gamma-colori, in sintonia con il gusto del nostro tempo, sono interpreti delle attuali tendenze e del design italiano. Porte, pavimenti in parquet, cabine armadio, boiserie, pareti attrezzate sono concepiti per essere intonabili tra loro, e permettere di realizzare ambienti straordinariamente coordinati ed armoniosi.

Password: matchability. Attention and care are dedicated to colour research by Garofoli's style centre. The shades of our colour range, in line with current tastes, interpret the current trends and Italian design. Doors, parquet floors, walk-in wardrobes, boiseries and wall systems are conceived to match each other in order to create extremely harmonious and coordinated environments.

Mot d'ordre: Coordonnabilité. Le Centre Style Garofoli apporte attention et soin à la recherche sur la couleur. Les couleurs de notre gamme de couleurs, en harmonie avec les goûts de notre époque, sont le reflet des tendances actuelles et du design italien. Portes, parquet, dressings, boiserie, murs équipés sont conçus pour être assortis entre eux et permettre la réalisation d'espaces extrêmement coordonnés et harmonieux.

La consigna es la combinabilidad. El centro estilo Garofoli dedica gran atención y cuidado al estudio del color. Los colores de nuestra gama cromática responden al gusto contemporáneo, interpretando las tendencias actuales y el diseño italiano. Puertas, suelos de parquet, vestidores, boiserías, paredes equipadas: todos concebidos para permitir su combinación a fin de obtener ambientes extraordinariamente coordinados y armoniosos.

Koordinierbarkeit lautet die Parole. Besondere Aufmerksamkeit widmet das Stilcenter von Garofoli auch der Entwicklung neuer Farben. Die Farben unserer umfangreichen Palette entsprechen dem Zeitgeschmack und interpretieren die aktuellen Tendenzen und Trends des italienischen Designs. Türen, Parkettböden, begehbare Schränke, Tafelungen und Wandverbauten können für ein harmonisches Gesamtbild farblich perfekt aufeinander abgestimmt werden.

Под девизом "сочетаемость". Дизайн-центр компании Garofoli проводит исследования цвета с большим вниманием и тщанием. Оттенки нашей цветовой палитры соответствуют вкусу нашего времени, и олицетворяют современные тенденции итальянского дизайна. Двери, паркетные полы, шкафы-кабины, стеновые панели и оборудованные стены созданы для сочетания друг с другом, что позволяет оформлять гармоничные, великолепно скоординированные помещения.



Porta a battente Filomuro a soffitto, modello Biglass con vetro color nero laccato lucido. Porte scorrevoli doppie modello Biglass con vetro trasparente bronzo e profilo anodizzato nero. Interno cabina con Miria wengé.

Filomuro ceiling high hinged door, Biglass model with glossy lacquered black glass. Double sliding doors mod. Biglass with bronze transparent glass and black anodized section bar. Wardrobe interior in Miria wengé.

Porte à battant Filomuro pleine hauteur, modèle Biglass avec verre noir laqué brillant. Portes coulissantes à deux vantaux modèle Biglass avec verre transparent bronze et profil anodisé noir. Intérieur du dressing avec Miria Wengé.

Puerta Filomuro batiente de techo, modelo Biglass, con cristal color negro lacado brillo. Doble puerta corredera modelo Biglass con cristal transparente bronce y perfil anodizado negro. Interior del vestidor con Miria wengé.

Raumhohe Anschlagtür Filomuro Modell Biglass mit Glas in der Farbe Schwarz Glänzend Lackiert. Doppelte Schiebetüren Modell Biglass mit transparentem, bronziertem Glas und schwarz eloxiertem Profil. Kabineninneres Miria Wengé.

Распашная дверь Filomuro высотой до потолка, модель Biglass, со стеклом с глянцевой лакировкой черного цвета. Двойные раздвижные двери, модель Biglass, с прозрачным бронзовым стеклом и черным анодированным профилем. Внутренняя оснастка кабины - Miria wengé.



Composizione di boiserie Garofoli e parquet, tutto nella finitura rovere grigio creta. Armadiatura Miria di Gidea a 6 ante, profilo Plania, finitura rovere grigio creta.
Composition of Garofoli boiserie panels and parquet, all with clay grey oak finish. Miria by Gidea 6 door wardrobe, Plania section bar, clay grey oak finish.
Composition de boiserie Garofoli et parquet, dans la finition chêne gris argile. Armoire Miria de Gidea à 6 portes, profil Plania, finition chêne gris argile.
Composición de boiserie Garofoli y parquet, todo en acabado roble gris creta. Armario de 6 puertas Miria de Gidea, perfil Plania, acabado roble gris creta.
Kombination mit Tafelung von Garofoli und Parkett im Finish Eiche Tongrau. Sechstüriger Schrankverbau Miria von Gidea, Profil Plania, Finish Eiche Tongrau.
Композиция стеновых панелей Garofoli и паркета, все они - с отделкой дуб цвета серой глины. 6-створчатый шкаф Miria от Gidea, профиль Plania, отделка дуб цвета серой глины.

1 porta a battente Biglass versione Filomuro
Biglass hinged door Filomuro version
porte à battant Biglass version filomuro
Puerta batiente Biglass versión Filomuro
Anschlagtür Biglass Version Filomuro
дверь Biglass, с петлями на неподвижной панели

2 mensole Garofoli
Garofoli shelves
étagères Garofoli
Estantes Garofoli
Borde von Garofoli
полки Garofoli

3 boiserie Garofoli
Garofoli boiserie panel
boiserie Garofoli
Boiserie Garofoli
Täfelung von Garofoli
стеновые панели Garofoli

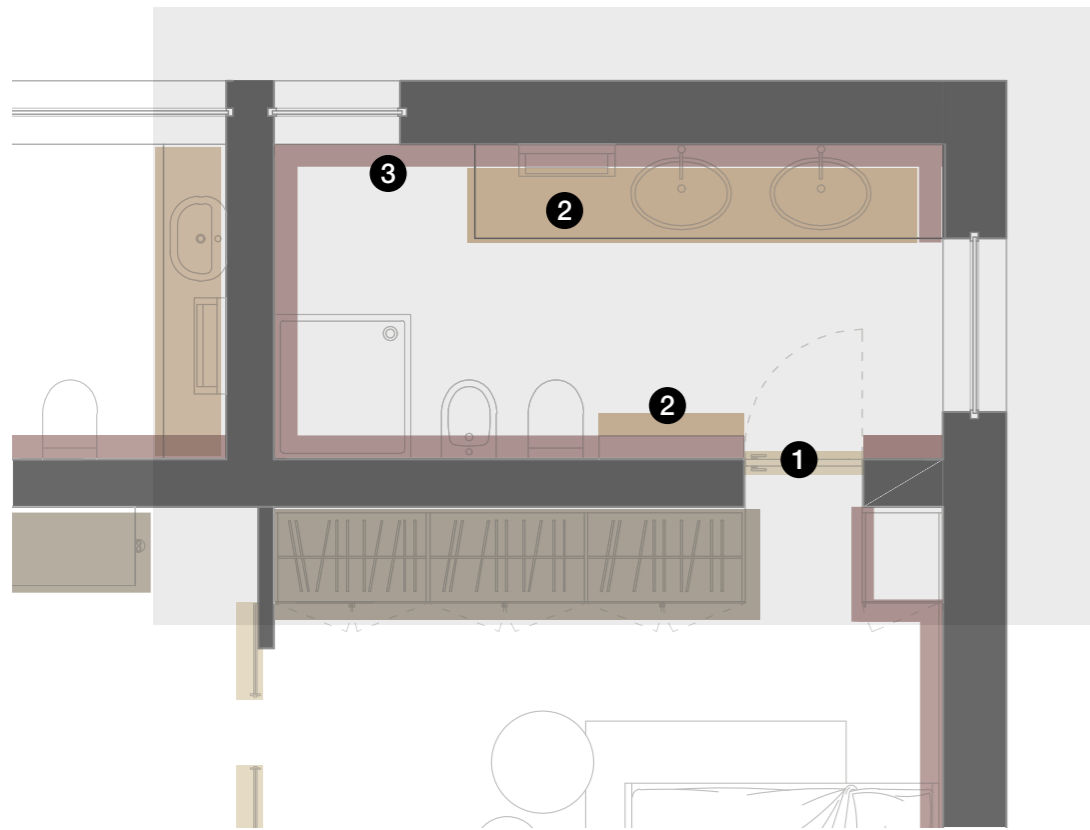

Composizione di boiserie Garofoli e parquet, tutto nella finitura rovere grigio creta. Armadiatura Miria di Gidea, profilo Plania, finitura rovere grigio creta. Porta a battente Filomuro a soffitto, modello Biglass, con vetro color nero laccato lucido (e vetro a specchio sull'altro lato).

Composition of Garofoli boiserie panels and parquet, all with clay grey oak finish. Miria by Gidea wardrobe, Plania section bar, clay grey oak finish. Filomuro ceiling high hinged door, mod. Biglass, with glossy lacquered black colour glass (and mirror glass on the other side).

Composition de boiserie Garofoli et parquet, dans la finition chêne gris argile. Armoire Miria de Gidea, profil Plania, finition chêne gris argile. Porte à battant Filomuro pleine hauteur, modèle Biglass, avec verre noir laqué brillant (et verre miroir sur l'autre côté).

Composición de boiserie Garofoli y parquet, todo en acabado roble gris creta. Armario Miria de Gidea, perfil Plania, acabado roble gris creta. Puerta Filomuro batiente de techo, modelo Biglass, con cristal color negro lacado brillo y cristal espejado del otro lado.

Kombination mit Täfelung von Garofoli und Parkett im Finish Eiche Tongrau. Schrankverbau Miria von Gidea, Profil Plania, Finish Eiche Tongrau. Raumhohe Anschlagtür Filomuro Modell Biglass, mit Glas in der Farbe Schwarz Glänzend Lackiert (und verspiegeltem Glas auf der anderen Seite).

Композиция стеновых панелей Garofoli и паркета, все они - с отделкой дуб цвета серой глины. Шкаф Miria от Gidea, профиль Plania, отделка дуб цвета серой глины. Распашная дверь Filomuro высотой до потолка, модель Biglass, со стеклом с глянцевой лакировкой черного цвета (и зеркальным стеклом с другой стороны).





Composizione di boiserie con mensole Garofoli e parquet, tutto nella finitura rovere grigio creta. Porta a battente Filomuro a soffitto, modello Biglass, con vetro finitura a specchio
Composition of Garofoli boiserie panels with shelves and parquet, all with clay grey oak finish. Filomuro ceiling high hinged door, Biglass model with mirror glass. studied a system of products
Composition de boiserie avec étagères Garofoli et parquet, dans la finition chêne gris argile. Porte à battant Filomuro pleine hauteur, modèle Biglass, avec verre finition miroir.
Composición de boiserie con estantes Garofoli y parquet, todo en acabado roble gris creta. Puerta Filomuro batiente de techo, modelo Biglass, con cristal acabado espejo.
Kombination mit Täfelung und Borden von Garofoli und Parkett im Finish Eiche Tongrau. Raumhohe Anschlagtür Filomuro Modell Biglass mit Glas im Spiegelfinish.
Композиция стеновых панелей с полками Garofoli и паркетом, все - с отделкой дубом цвета серой глины. Распашная дверь Filomuro высотой до потолка, модель Biglass со стеклом с зеркальной отделкой.



Composizione di boiserie con mensole Garofoli e parquet, tutto nella finitura rovere grigio creta.
Composition of Garofoli boiserie panels with shelves and parquet, all with clay grey oak finish.
Composition de boiserie avec étagères Garofoli et parquet, dans la finition chêne gris argile.
Composición de boiserie con estantes Garofoli y parquet, todo en acabado roble gris creta.
Kombination mit Tafelung und Borden von Garofoli und Parkett im Finish Eiche Tongrau.
Композиция стеновых панелей с полками Garofoli и паркетом, все - с отделкой дубом цвета серой глины.

BiSystem Porte

La collezione Bisystem porte si articola in una serie di prodotti che si differenziano per le opzioni di configurazione e personalizzazione. Le famiglie sono quattro e sono BiGlass, Biplan, Panvi e a pannelli.

The Bisystem door collection stands out for its many configuration and customisation options. BiGlass, Biplan, Panvi and the panelled version are the main product families.

La collection de portes Bisystem est déclinée autour d'une série de produits qui varie selon les options de configuration et personnalisation. Les 4 versions sont BiGlass, Biplan, Panvi et à panneaux.

La colección de puertas Bisystem consta de una serie de productos que se diferencian por las opciones de configuración y personalización. Las líneas son cuatro: BiGlass, Biplan, Panvi y con paneles.

Die Türenkollektion Bisystem unterteilt sich in BiGlass, Biplan, Panvi und Paneele. Diese vier Produktgruppen bieten unterschiedliche Konfigurations- und Personalisierungsoptionen.

Комеция дверей Bisystem представляет собой серию продуктов, различающихся вариантами конфигурации и отделки. Данная комеция выпускается в четырех версиях: BiGlass, Biplan, Panvi и панельной.

BiGlass

Trasparenze su scorci di vita o più semplicemente riflessi di quotidianità. La porta è di vetro per la composizione progettuale su più livelli di lettura. Il linguaggio architettonico si struttura verso una rapsodia di linee, armonie e colori. Vaste possibilità di personalizzazione declinate in una gamma di superfici vitree che comprendono trasparenti, madras colorati, riflettenti e opalini.

Clear-cut glimpses of life or simply reflections of everyday living. The door is made of glass to allow a multiplicity of design uses. The architectural language conveys a stylish arrangement of lines, harmonies, and colours. A wide range of customisation options includes a variety of glass surfaces, such as clear, coloured madras, reflective, and opal.

Des aperçus de la vie ou tout simplement des reflets de la vie quotidienne. La porte est en verre pour la composition avec plusieurs niveaux de lecture. Le langage architectural est structuré en une rhapsodie de lignes, d'harmonies et de couleurs.

Vastes possibilités de personnalisation déclinées dans une gamme de surfaces en verre qui comprennent des verres transparents, des verres madras colorés, réfléchissants et opalins.

Transparencias en rincones de vida o, simplemente, reflejos de cotidianidad. La puerta es de cristal para ofrecer múltiples interpretaciones compositivas. El lenguaje arquitectónico se estructura en una rapsodia de líneas, armonías y colores.

Vastas posibilidades de personalización gracias a una gama de superficies vítreas que incluyen las variantes transparentes, madras de color, reflectantes y opalescentes.

Transparenzen auf Augenblicke des Lebens oder des Alltags. Für das vielschichtig interpretierbare Projekt ist die Tür aus Glas, und die architektonische Sprache artikuliert sich in einer Rapsodie der Linien, Harmonien und Farben.

Viele Personalisierungsmöglichkeiten bietet die Palette von Glasoberflächen, mit transparentem Glas, farbigem Madras-Glas, reflektierend und opal.

Прозрачность открывает взгляд на жизнь или просто отражает повседневность. Стеклопанельная дверь используется в дизайнерском оформлении, предлагающем несколько уровней прочтения. Архитектурный язык выражается посредством умелого сочетания линий, гармоничных форм и цветов.

Широкие возможности индивидуального оформления используют разнообразные стеклянные поверхности, включающие в себя прозрачное стекло, цветное стекло madras, отражающее и опаловое стекло.



Porta Biglass scorrevole doppia con quattro ante fisse e due scorrevoli, vetro fumè trasparente profilo inox. Porta Biglass filomuro, vetro fumè trasparente, profilo inox, maniglia Playa nera. Composizione di mensole e boiserie Garofoli finitura rovere terra.

Biglass double sliding door, with four fixed and two sliding doors, transparent smoked glass, stainless steel section bar. Biglass Filomuro door, transparent smoked glass, stainless steel section bar, black Playa handle. Composition of Garofoli shelves and boiserie panelling in earth brown oak.

Porte Biglass coulissante double, avec quatre vantaux fixes et deux vantaux coulissants, verre fumé transparent, profil inox.

Porte Biglass Filomuro, verre fumé transparent, profil inox, poignée Playa noire. Composition d'étagères et de boiserie Garofoli finition chêne terre.

Puerta Biglass corredera doble, con cuatro hojas fijas y dos correderas de cristal fumé transparente, perfil acero inoxidable. Puerta Filomuro Biglass, cristal fumé transparente, perfil de acero inoxidable, manilla Playa negra. Composición de estantes y boiserie Garofoli acabado roble tierra.

Doppelte Schiebetür Biglass mit vier fest montierten und zwei verschiebbaren Elementen, Glas Fumè transparent Profil Edelstahl. Tür Biglass Filomuro, Glas Fumè transparent, Profil Edelstahl, Drücker Playa Schwarz. Borde und Tafelung von Garofoli im Finish Eiche Erdbraun.

Двойная раздвижная дверь Biglass с четырьмя фиксированными створками и двумя раздвижными, с прозрачным дымчатым стеклом и профилем из нержавеющей стали.

Дверь Biglass filomuro с прозрачным дымчатым стеклом, профилем из нержавеющей стали и черной ручкой Playa. Композиция полок и стеновых панелей Garofoli, отделка дуб земляного цвета.



Porta Biglass filomuro, vetro fumè trasparente, profilo inox, maniglia Playa nera.
Biglass Filomuro door, with transparent smoked glass, stainless steel section bar, and black Playa handle.
Porte Biglass Filomuro, verre fumé transparent, profil inox, poignée Playa noire.
Puerta Filomuro Biglass, cristal fumé transparente, perfil de acero inoxidable, manilla Playa negra.
Tür Biglass Filomuro, Glas Fumè transparent, Profil Edelstahl, Drücker Playa Schwarz.
Дверь Biglass Filomuro с прозрачным дымчатым стеклом, профилем из нержавеющей стали и черной ручкой Playa.







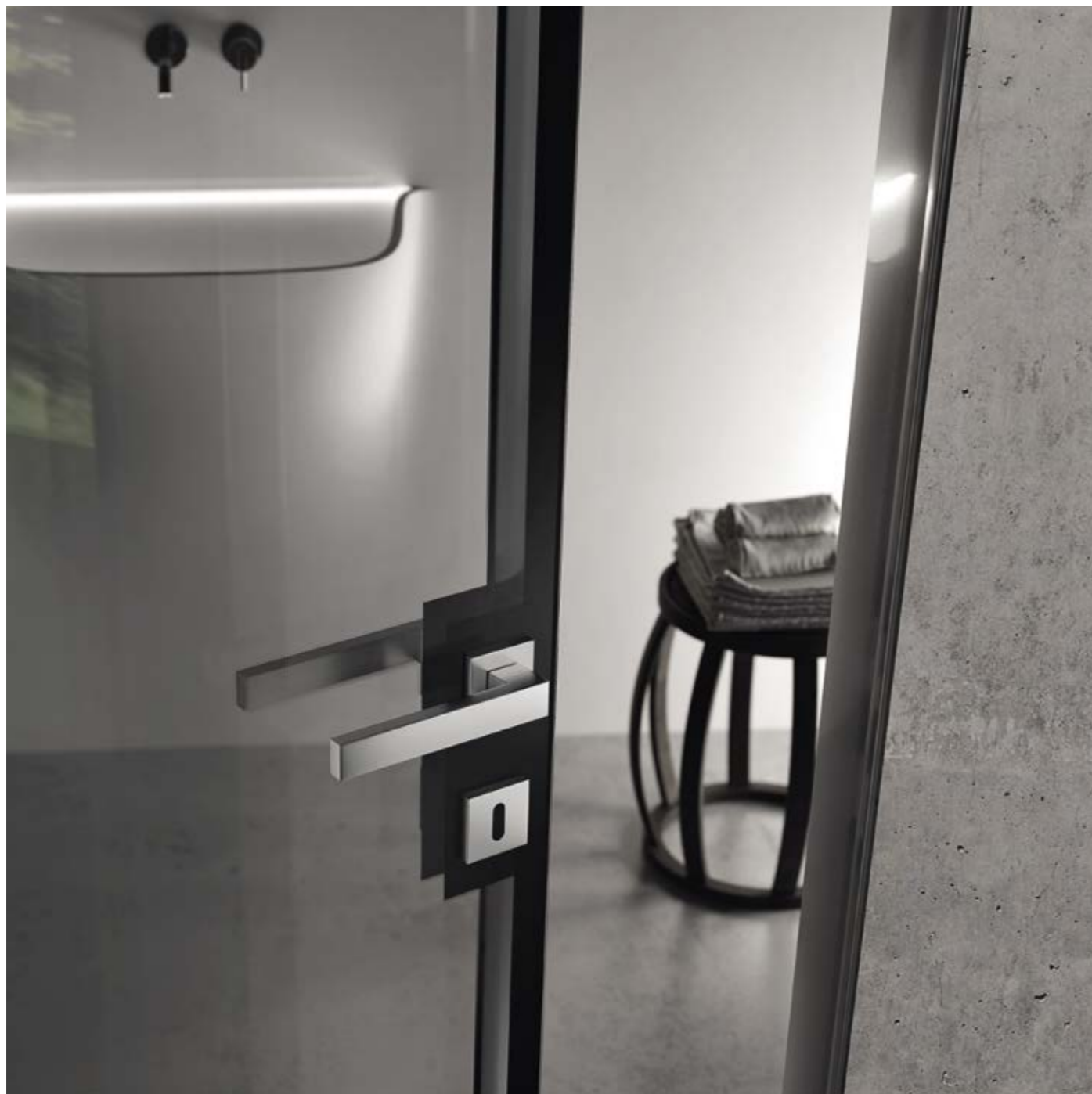

Porta Biglass Filomuro, vetro fumè trasparente, profilo inox, maniglia Quadra cromo satinato.

Biglass Filomuro door, with transparent smoked glass, stainless steel section bar, Quadra satin finish chrome handle.

Porte Biglass Filomuro, verre fumé transparent, profil inox, poignée Quadra chrome satiné.

Puerta Filomuro Biglass, cristal fumé transparente, perfil de acero inoxidable, manilla Quadra cromo satinado.

Tür Biglass Filomuro, Glas Fumè transparent, Profil Edelstahl, Drücker Quadra Chrom Satiniert.

Дверь Biglass filomuro с прозрачным дымчатым стеклом, профилем из нержавеющей стали, и хромированной, сатинированной ручкой Quadra.





La versione Biglass a Specchio caratterizza l'ambiente nel segno di una raffinata eleganza. Specchi super riflettenti esaltano tutte le potenzialità estetiche del vetro, sono riflessi e trasparenze incorniciate con stile, perfettamente planari e sicure. La versione specchiante può essere portata su uno o entrambi i lati.

The Biglass Mirror version adds refined elegance to the room. Super reflective mirrors bring out all the aesthetic potential of glass. Stylish frames set off reflections and transparencies, while the structures remain perfectly flat and safe. The mirror version can be mounted on one or both sides.

La version Biglass à miroir confère à l'environnement une touche de design élégant. Les miroirs hyper réfléchissants amplifient toutes les potentialités esthétiques du verre où le style des reflets et des transparences est encadré de manière parfaitement plane et ferme. La version miroir peut être déclinée sur un ou sur les deux côtés.

La versión Biglass de Espejo aporta refinada elegancia a los ambientes. Espejos superreflectantes exaltan las potencialidades estéticas del vidrio; son reflejos y transparencias enmarcadas con estilo, perfectamente planos y seguros. La versión espejada puede presentarse sobre uno o ambos lados.

Die Version Biglass mit Verspiegelung charakterisiert die Umgebung im Zeichen einer raffinierten Eleganz. Superreflektierende Spiegel werten das gesamte ästhetische Potential des Glases auf und bilden Reflexe und stilvoll umrahmte Transparenzen, perfekt bündig und sicher. Die Spiegelversion kann ein- oder zweiseitig eingerichtet werden.

Зеркальная версия Biglass придает интерьеру утонченную элегантность. Идеально ровные и надежные, со стильными рамками зеркальные дверцы с повышенной отражающей способностью подчеркивают все эстетические особенности стекла, его блеск и чистоту. Зеркальная створка может устанавливаться с одной или обеих сторон.



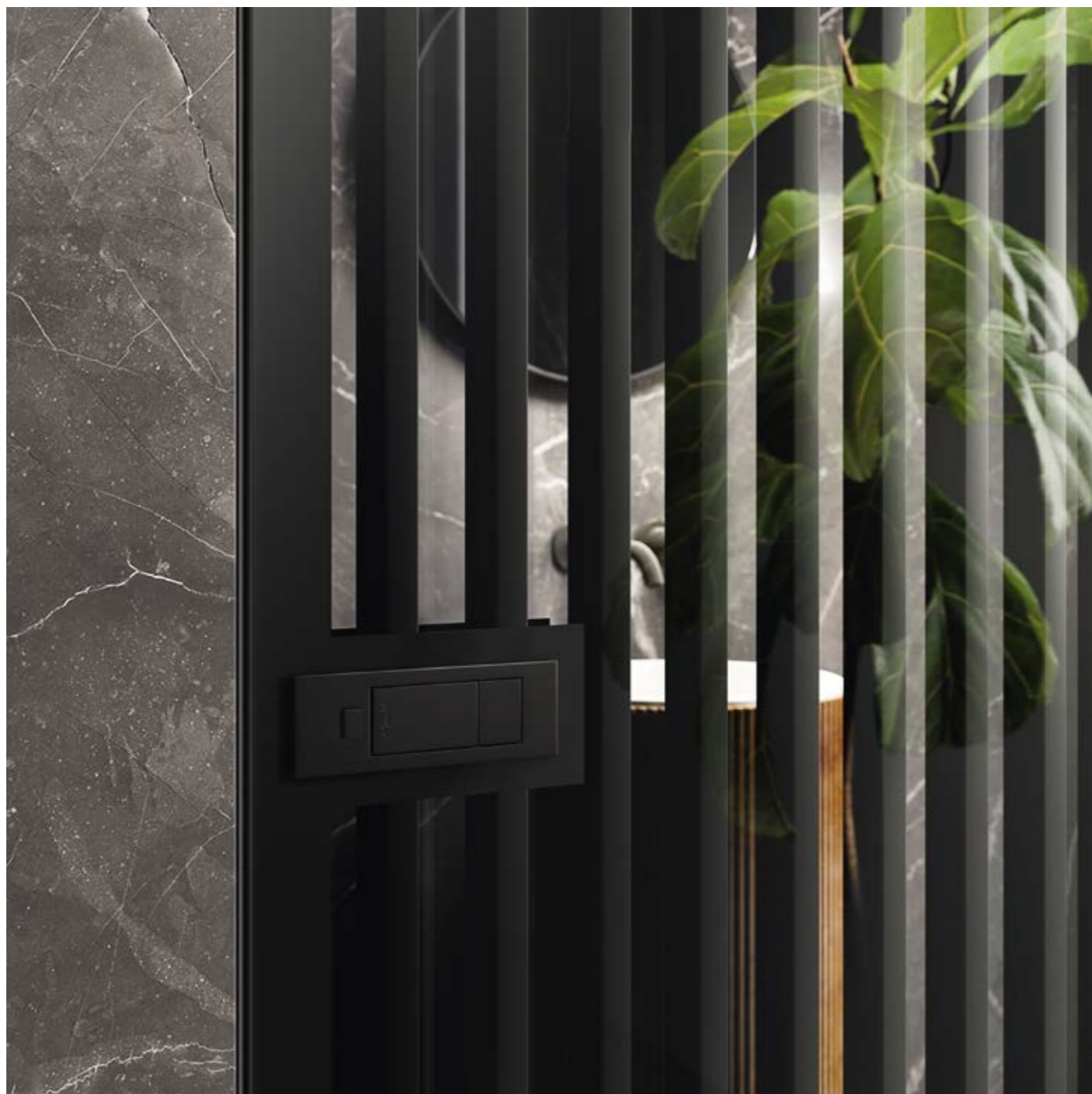

Porta Vert Filomuro, vetro trasparente, profili neri, maniglia Playa nera. Parquet Garofoli Platinum, colore nero profondo.

Filomuro Vert door with transparent glass, black profiles and black Playa handle. Deep black Garofoli Platinum parquet flooring.

Porte Vert Filomuro, verre transparent, profils noirs, poignée Playa noire. Parquet Garofoli Platinum, couleur noir profond.

Puerta Vert Filomuro, vidrio transparente, perfiles negros, manija Playa negra. Parquet Garofoli Platinum, color negro profundo.

Tür Vert Filomuro, transparentes Glas, schwarze Profile, Türgriff Playa in Schwarz. Garofoli-Platin-Parkett, Farbe Tiefschwarz.

Дверь Vert Filomuro из прозрачного стекла с черными профилями и черной ручкой Playa. Паркетная доска Garofoli Platinum глубокого черного цвета.





Porta Horizon Filomuro, vetro trasparente, profili neri, maniglia Playa nera. Parquet Garofoli Platinum rovere laccato bianco a poro aperto.
 Filomuro Horizon door with transparent glass, black profiles and black Playa handle. Open pore white lacquered oak Garofoli Platinum Parquet.
 Porte Horizon Filomuro, verre transparent, profils noirs, poignée Playa noire. Parquet Garofoli Platinum rouvre laqué à pores ouverts blanc.
 Puerta Horizon Filomuro, vidrio transparente, perfiles negros, manija Playa negra. Parquet Garofoli Platinum roble lacado blanco de poro abierto.
 Tür Horizon Filomuro, transparentes Glas, schwarze Profile, Türgriff Playa in Schwarz. Garofoli-Platinum-Parkett offenporig lackierte Eiche Weiß.
 Дверь Horizon Filomuro из прозрачного стекла с черными профилями и черной ручкой Playa. Паркетная доска Garofoli Platinum, дуб белый лакированный с открытыми порами.



BiSystem Total BiGlass

La Total BiGlass è un'anta vetrata con cerniera a bilico decentrata, che ne permette l'apertura da entrambi i lati. Il telaio della porta è affogato su pareti e soffitto, complanare alle superfici d'installazione: progettato per non essere visibile a porta chiusa, il telaio può essere personalizzato nelle finiture Ral, magari in tinta con le pareti, garantendo l'effetto estetico di continuità anche ad anta aperta. Total BiGlass può essere realizzata in grandi dimensioni, fino a 1400 mm di larghezza e fino a 3000 mm di altezza.

Total BiGlass is a glass door leaf with decentred pivot hinge, which allows it to be opened by pulling or pushing. The door frame is sunk into the wall and ceiling flush with the installation surfaces. Designed to be invisible once the door is closed, the frame can be customised in terms of colour (RAL) to match the walls for beautifully seamless results, even when the door is open. Total BiGlass can be made up to 1400 mm in width and 3000 mm in height.

La version Total BiGlass est une porte vitrée avec charnière à pivot décentrée qui en permet l'ouverture des deux côtés. Le cadre de la porte est noyé entre murs et plafond, coplanaire avec les surfaces d'installation, conçu pour être invisible une fois la porte fermée. Le cadre peut être personnalisé dans les finitions Ral, pourquoi pas selon la couleur du mur, pour garantir l'effet esthétique de la continuité même avec la porte fermée. Total BiGlass peut être réalisée en grandes dimensions, jusqu'à 1 400 mm de largeur et jusqu'à 3 000 mm de hauteur.

La Total BiGlass es una hoja acristalada con bisagra descentrada basculante, que permite la apertura por los dos lados. El bastidor de la puerta está empotrado en paredes y techo, en el mismo plano que las superficies de instalación: diseñado para no ser visible con la puerta cerrada, el bastidor se puede personalizar con los acabados Ral, por ejemplo con el mismo color que las paredes, garantizando el efecto estético de continuidad incluso con la hoja abierta. Total BiGlass se puede realizar en grandes dimensiones, hasta 1400 mm de anchura y hasta 3000 mm de altura.

Total BiGlass ist eine verglaste Tür mit dezentralen Drehgelenken, die nach beiden Seiten geöffnet werden kann. Der Türrahmen ist in Wänden und Decke bündig mit den Installationsoberflächen eingelassen: Der Rahmen ist so konzipiert, dass er bei geschlossener Tür nicht sichtbar ist. Er kann in RAL-Ausführungen individuell angepasst werden, auf Wunsch auch in derselben Farbe der Wände, um auch bei geöffneter Tür ein Gefühl der optischen Kontinuität zu gewährleisten. Total BiGlass kann in großen Abmessungen bis zu 1400 mm Breite und 3000 mm Höhe hergestellt werden.

Total BiGlass — стеклянная дверь с вертикальными шарнирами, позволяющими открывать ее в любую сторону. Коробка встраивается заподлицо в стены и потолок. При закрытой двери ее не видно. Возможна окраска коробки в любой цвет из гаммы RAL по желанию клиента. Рекомендуется, чтобы цвет коробки сочетался с цветом стен — для максимальной эстетичности и целостного восприятия помещений, даже при открытой двери. Возможно изготовление дверей Total BiGlass большого размера: до 1400 мм в ширину и 3000 мм в высоту.

Porte Filomuro Garofoli e grande porta vetrata Total BiGlass (larghezza 120 cm), profilo nero e vetro trasparente.

Garofoli Filomuro doors and a Total BiGlass door (width of 120 cm), with black profile and transparent glass. Parquet Earth oak finish.

Portes Filomuro Garofoli et grande porte vitrée Total BiGlass (largeur 120 cm), profil noir et vitre transparente. Parquet chêne finition terre.

Puertas Filomuro Garofoli y gran puerta acristalada Total BiGlass (ancho 120 cm), perfil negro y cristal transparente. Parquet acabado roble tierra.

Wandbündige Filomuro-Türen von Garofoli und große Glastür Total BiGlass (Breite 120 cm), schwarzer Profilrahmen und durchsichtiges Glas. Parkett in Erd-Eiche.

Двери Filomuro Garofoli и большая стеклянная дверь Total BiGlass (ширина 120 см), черный профиль и прозрачное стекло. Паркет с отделкой «Земляной дуб».

BiSystem BiPlan

Il legno in un ampio abaco di essenze Garofoli come rivestimento della porta abbinato al design moderno e razionale di Bisystem. L'opportunità, per chi lo richieda, di configurare i pannelli con essenze differenti. Questa opzione permette di creare transizioni morbide e coerenti in ambienti dai forti contrasti.

The wide range of woods offered by Garofoli can be used to create trim panels for the door that perfectly set off the sleek, modern Bisystem design. If necessary, different wood panels can be used together. This option allows users to create seamless transitions between starkly contrasting settings.

Le bois dans un large assortiment d'essences Garofoli comme le revêtement de la porte associé au design moderne et rationnel de Bisystem. L'occasion, pour ceux qui le souhaitent, de configurer les panneaux avec différentes essences. Cette option permet de créer des transitions douces et cohérentes dans des espaces présentant de forts contrastes.

La madera en una vasta gama de colores Garofoli reviste la puerta en combinación con el diseño moderno y racional de Bisystem. Para quienes lo desean, también es posible configurar los paneles con diferentes colores de madera. Esta opción permite la creación de transiciones delicadas y coherentes en ambientes con grandes contrastes.

Holz aus der breit gefächerten Holzpalette von Garofoli zum Verkleiden der Tür, kombiniert mit dem modernen, rationalen Design von Bisystem. Auf Wunsch können die Paneele mit unterschiedlichen Holzsorten konfiguriert werden. Diese Option ermöglicht auch in von starken Kontrasten geprägten Räumen sanfte und kohärente Übergänge.

Большой ассортимент пород дерева Garofoli используется для облицовки двери в сочетании с современным и рациональным дизайном Bisystem. По заказу предусмотрена возможность использовать разные породы дерева для облицовки дверного полотна. Такое решение позволяет создавать плавные и нерезкие переходы в помещениях, где присутствуют яркие контрасты.





Modello Biplan, telaio e mostrine finitura inox, pannello in rovere grigio, lato a tirare.

Biplan model, with stainless steel finish frame and facing and grey oak panel on the pull side
Modèle Biplan, cadre et couvre-joint finition inox, panneau en chêne gris, côté à tirer.

Modelo Biplan, marco y tapajuntas acabado acero inoxidable, lado de apertura con panel roble gris.

Modell Biplan, Rahmen und Blenden im Finish Edelstahl, Paneel in Eiche Grau, zugseitig.

Модель Biplan, коробка и наличники с отделкой под нержавеющей сталь, полотно из серого дуба со стороны "на себя".

BiSystem Panvi

Vetro e Legno, lo Yin e lo Yang. Il vivo contrasto dei materiali applicati alle superfici della porta, che in questo modo, contribuisce a comporre architetture uniche per linguaggio e stile. Le opzioni di configurazione dei pannelli prevedono alternativamente sui due lati porta, vetri madras colorati o riflettenti e un'ampia abaco di essenze Garofoli. Per questa famiglia non sono previsti vetri trasparenti.

Glass and wood - Yin and Yang. The vivid contrast of the materials applied to the surfaces of the door helps create designs with a unique language and style. The panel arrangement options include allow the use of madras coloured or reflective glass on both sides of the door and a wide range of Garofoli woods. Clear glass is not available for this product family.

Verre et Bois, Yin et Yang. Le contraste des matériaux appliqués sur les surfaces de la porte permet ainsi de composer des architectures uniques par leur langage et leur style. Les options de configuration des panneaux prévoient alternativement sur les deux côtés de la porte des verres madras colorés ou réfléchissants et un large assortiment d'essences Garofoli. Cette gamme ne propose pas de verres transparents.

Cristal y madera, Yin y Yang. Vivo contraste de los materiales aplicados a las superficies de la puerta, que de ese modo permite componer arquitecturas únicas en materia de lenguaje y estilo. Las opciones de configuración de los paneles prevén una alternancia de cristales madrás de color o reflectantes y una vasta gama de maderas Garofoli de cada lado de la puerta. Esta serie no comprende los cristales transparentes.

Glas und Holz - Yin und Yang. Mit dem Kontrast der Materialien leistet die Tür einen wesentlichen Beitrag zur Gestaltung stilistisch und formal einzigartiger Architekturen. Die wechselseitigen Konfigurationsmöglichkeiten der Paneele bieten für diese Produktgruppe farbiges oder reflektierendes Madras-Glas und eine große Palette von Garofoli-Hölzern, jedoch kein transparentes Glas.

Стекло и дерево, Инь и Ян. Яркий контраст материалов, установленных на поверхности двери, вносит свой вклад в создание дизайна с уникальным стилем и языком. Возможности оформления полотен предусматривают применение с двух сторон двери отражающего или цветного стекла madras, а также широкого ассортимента пород дерева Garofoli. В этом семействе не предусматривается использование прозрачного стекла.



Modello Panvi, telaio e mostrine finitura inox, vetro lucido color cioccolato, lato a tirare (dal lato a spingere può essere inserito un pannello in legno).

E' possibile invertire la disposizione dei pannelli: pannello in legno nel lato a tirare e pannello in vetro nel lato a spingere.

Panvi model, with stainless steel finish frame and facing, glossy chocolate colour glass on the pull side (a wood panel can be inserted on the push side).

The layout of the panels can be inverted, with the wooden panel on the pull side and the glass panel on the push side.

Modèle Panvi, cadre et couvre-joint finition inox, verre brillant couleur chocolat, côté à tirer (sur le côté à pousser, il est possible d'insérer un panneau en bois).

Il est possible d'inverser la disposition des panneaux: panneau en bois sur le côté à tirer et panneau en verre sur le côté à pousser.

Modelo Panvi, marco y tapajuntas acabado acero inoxidable, lado de apertura con cristal brillo color chocolate (del lado de empujar es posible colocar un panel de madera).

La disposición de los paneles es reversible: panel de madera del lado de apertura y cristal del lado de empuje.

Modell Panvi, Rahmen und Blenden im Finish Edelstahl, glänzendes Glas in der Farbe Schoko, zugseitig (druckseitig kann ein Holzpaneel aufgesetzt werden).

Die Position der Paneele kann vertauscht werden, d.h., das Holzpaneel zugseitig und das Glaspaneel druckseitig.

Модель Panvi, коробка и наличники отделкой под нержавеющую сталь, глянцевое стекло шоколадного цвета со стороны "на себя" (со стороны "от себя" возможна установка деревянного полотна). Можно также поменять местами полотна, устанавливая деревянное полотно со стороны "на себя" и стеклянное со стороны "от себя".

BiSystem a pannelli 7PAL/Legno e BiPlus 7PA/Lucido



Alternanza dei legni e finiture delle superfici dei pannelli di rivestimento della porta. La composizione acquista vigore e personalità.
Alternating woods and finishes on the door panel surfaces. This solution lends the design strength and personality.
Alternance des bois et finitions des surfaces des panneaux de revêtement de la porte. La composition acquiert vigueur et personnalité.
Alternancia de maderas y acabados superficiales para los paneles de revestimiento de la puerta. La composición adquiere vigor y personalidad.
Der Wechsel von Hölzern und Finishes auf den Türpaneelen verleiht Ausdruckskraft und Charakter.
Чередование разных пород дерева и отделки на поверхности дверных полотен наделяет композицию выразительностью и индивидуальностью.



Porta a battente della collezione Bisystem, modello 7PA Biplus/Lucido, finitura rovere laccato bianco a poro aperto e pannelli laccati bianco lucido.

Hinged door from the Bisystem collection, mod. 7PA Biplus/Glossy, open pore white lacquer oak finish and glossy white lacquer panels.

Porte à battant de la collection Bisystem, modèle 7PA Biplus/Brillant, finition chêne laqué blanc à pore ouvert et panneaux laqués blanc brillant.

Puerta batiente modelo 7PA Biplus/Brillo de la colección BiSystem, acabado roble lacado blanco de poro abierto y paneles lacados blanco brillo.

Anschlagtür aus der Kollektion Bisystem, Modell 7PA Biplus/Hochglanz im Finish Eiche Offenporig Lackiert in Weiß und glänzend Weiß lackierte Panele.

Распашная дверь из коллекции Bisystem, модель 7PA Biplus/Глянцевая, отделка - дуб с белой лакировкой с открытыми порами и панелями с белой глянцевой лакировкой.

BiSystem BiTechnical

- 1** telaio e mostrina
frame and facing
cadre et couvre-joint
marco y tapajuntas
rahmen und blende
коробка и наличник
- 2** pannello
panel
panneau
panel
paneel
полотно
- 3** profilo
section bar
profil
perfil
profil
профиль



BiSystem, un progetto per la ridefinizione degli spazi. BiSystem è un sistema di soluzioni con cui potrai riprogettare la tua casa e inventare nuovi spazi. Le ante delle porte BiSystem sono disponibili in varie combinazioni: lato in legno e lato in vetro; due lati in legno; due lati in vetro. Tutti proposti in un'ampia varietà di colori e finiture.

BiSystem, a solution to redefine spaces. BiSystem is a system of solutions to redesign your home and invent new spaces. The BiSystem door panels are available in various combinations: wood side and glass side; two wood sides; two glass sides; all proposed in a wide variety of colours and finishes.

BiSystem, un projet qui redessine les espaces. BiSystem est un système de solutions qui vous permet de restyler votre maison et d'inventer de nouveaux espaces. Les panneaux des portes BiSystem sont disponibles dans différentes combinaisons: côté en bois et côté en verre; deux côtés en bois; deux côtés en verre. Tous sont proposés dans une grande palette de couleurs et de finitions.

BiSystem, un proyecto para la reinterpretación de los espacios. BiSystem es un sistema de soluciones que le permite cambiar el proyecto de su casa y crear nuevos ambientes. Las puertas BiSystem se realizan en varias combinaciones: lado de madera y lado de cristal; dos lados de madera; dos lados de cristal. Todos propuestos en una surtida gama de colores y acabados.

BiSystem - das Projekt für die Neudefinition der Räume. Mit BiSystem können Wohnungen umgestaltet und neue Räume geschaffen werden. Die Fronten der BiSystem-Türen sind in verschiedenen Kombinationen lieferbar: eine Seite Holz, eine Seite Glas; beide Seiten Holz; beide Seiten Glas. Alle Kombinationen gibt es in vielen verschiedenen Farben und Finishes.

BiSystem - это система, позволяющая переосмыслить пространства. BiSystem - это система решений, при помощи которых можно переформлять свой дом и создавать новые пространства. Створки дверей BiSystem предлагаются с разным сочетанием материалов: дерево с одной стороны, стекло с другой; дерево с двух сторон; стекло с двух сторон; Все они доступны в многочисленных цветах и видах отделки.

Telaio e Mostrina

Legno - Wood - Bois - Madera - Holz - Дерево



Finiture in legno . Wood finishes . Finitions en bois .
Acabados de madera . Holzoberflächen . Отделка под дерево .



Rovere Sbiancato
Bleached Oak
Chêne Blanchi
Roble Blanqueado
Eiche Gekalkt
Отбеленный дуб



Rovere Tabacco
Tobacco Oak
Chêne Tabac
Roble Tabaco
Eiche Tabak
"Табачный" дуб



Rovere Wenge
Wenge Oak
Chêne Wengé
Roble Wengué
Eiche Wenge
Дуб венге



Rovere Teak
Teak Oak
Chêne Teck
Roble Teca
Eiche Teak
Королевский дуб



Rovere Decapé
Pickled Oak
Chêne Décapé
Roble Decapé
Eiche Decapé
Травленный дуб



Rovere Laccato Bianco
White Lacquered Oak
Chêne Laqué Blanc
Roble Lacado Blanco
Eiche Lackiert Weiß
Дуб с белой лакировкой



Rovere Cuoio Scuro
Dark leather oak
Chêne Cuir Foncé
Roble Cuero Oscuro
Eiche Dunkles Leder
Дуб цвета темной кожи



Rovere Terra
Earth brown oak
Chêne Terre
Roble Tierra
Eiche Erdbraun
Дуб земляного цвета



Rovere Pietra
Stone oak
Chêne Pierre
Roble Piedra
Steineiche
Дуб каменного цвета



Rovere Grigio
Grey Oak
Chêne Gris
Roble Gris
Eiche Grau
Серый дуб



Rovere Seta
Silk Oak
Chêne Finition Papier De Soie
Roble Seda
Seideneiche
Шелковый дуб



Rovere Grigio Creta
Clay Grey Oak
Chêne Gris Argile
Roble Gris Creta
Eiche Tongrau
Дуб цвета серой глины

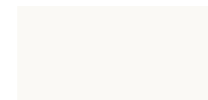

Laccato Bianco
White Lacquered
Laqué Blanc
Lacado Blanco
Lackiert Weiß
Белый Лакировкой

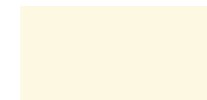

Laccato Avorio
Ivory Lacquered
Laqué Ivoire
Lacado Marfil
Lackiert Elfenbein
Лакировкой Цвета Слоновой Кости



Laccato Tortora
Dove grey Lacquered
Laqué Tourterelle
Lacado Gris Tórtola
Lackiert Taubengrau
Серо-Коричневой Лакировкой



Laccato Ral 7035
Lacquered Ral 7035
Laqué Ral 7035
Lacado Ral 7035
Lackiert Ral 7035
Лакировкой цвета Ral 7035

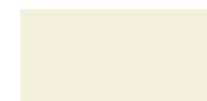

Laccato Ral 9001
Lacquered Ral 9001
Laqué Ral 9001
Lacado Ral 9001
Lackiert Ral 9001
Лакировкой цвета Ral 9001

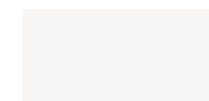

Laccato Ral 9010
Lacquered Ral 9010
Laqué Ral 9010
Lacado Ral 9010
Lackiert Ral 9010
Лакировкой цвета Ral 9010



Rovere Laccato Bianco
White Lacquered Oak
Chêne Laqué Blanc
Roble Lacado Blanco
Eiche Lackiert Weiß
Дуб с белой лакировкой



Rovere Laccato Avorio
Ivory Lacquered Oak
Chêne Laqué Ivoire
Roble Lacado Marfil
Eiche Lackiert Elfenbein
Дуб с лакировкой цвета слоновой кости



Rovere Laccato Tortora
Dove grey lacquered Oak wood
Chêne Laqué Tourterelle
Roble Lacado Gris Tórtola
Eiche Lackiert Taubengrau
Дуб с серо-коричневой лакировкой



Rovere Laccato Ral 7035
Oak Lacquered Ral 7035
Chêne Laqué Ral 7035
Roble Lacado Ral 7035
Eiche Lackiert Ral 7035
Дуб с лакировкой цвета Ral 7035

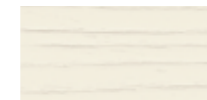

Rovere Laccato Ral 9001
Oak Lacquered Ral 9001
Chêne Laqué Ral 9001
Roble Lacado Ral 9001
Eiche Lackiert Ral 9001
Дуб с лакировкой цвета Ral 9001



Rovere Laccato Ral 9010
Oak Lacquered Ral 9010
Chêne Laqué Ral 9010
Roble Lacado Ral 9010
Eiche Lackiert Ral 9010
Дуб с лакировкой цвета Ral 9010

Colori RAL a richiesta . RAL colours, upon request .
Couleurs RAL sur demande . Colores RAL bajo pedido .
RAL-Farben auf Anfrage . Цвета по шкале RAL по заказу



Telaio e Mostrina

Alluminio o Inox - Aluminum or Inox - Aluminium ou Inox - Aluminio o Acero inoxidable - Aluminium oder Edelstahl - Алюминий или нержавеющая сталь



Alluminio
Aluminum
Aluminium
Aluminio
Алюминий



Inox
Inox
Acero inoxidable
Edelstahl
Нержавеющая сталь

Profilo dell'anta



Alluminio
Aluminum
Aluminium
Aluminio
Алюминий



Inox
Inox
Acero inoxidable
Edelstahl
Нержавеющая сталь



Nero
Black
Noir
Negro
Schwarz
Черный

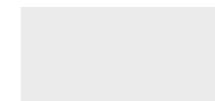

Bianco
White
Blanc
blanco
Weiß
Белый

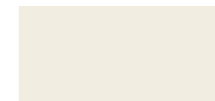

Avorio
Ivory
Ivoire
Marfil
Elfenbein
Слоновая кость



Tortora
Tourterelle
Gris Tórtola
Taubengrau
Серо-коричневый

Colori RAL a richiesta . RAL colours, upon request .
Couleurs RAL sur demande . Colores RAL bajo pedido .
RAL-Farben auf Anfrage . Цвета по шкале RAL по заказу



BIPLAN 1LF



BIPLAN con telaio inox o alluminio - With stainless steel or aluminium frame - avec cadre inox ou aluminium - con marco de acero inoxidable o aluminio - Rahmen Edelstahl oder Aluminium - с коробкой "нержавеющая сталь" или "алюминий"

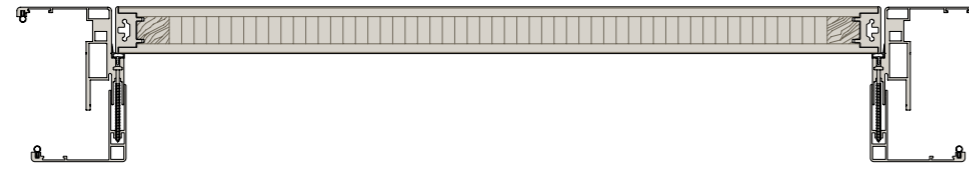

BIPLAN con telaio legno - With wood frame - avec cadre bois - con marco de madera - Rahmen Holz - с деревянной коробкой

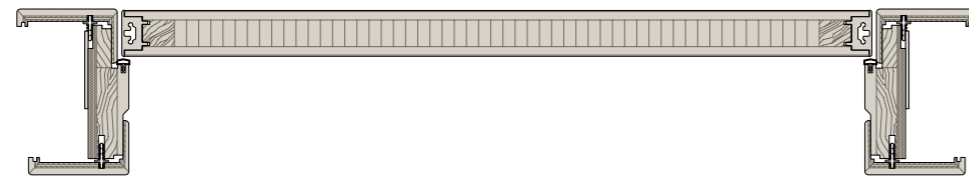

BIPlan lati configurabili legno e legno
 BIPlan with sides featuring wood + wood arrangement
 BIPlan côtés configurables bois et bois
 BIPlan ambos lados configurables madera
 BIPlan Seiten konfigurierbar Holz und Holz
 BIPlan, возможное оформление - дерево с обеих сторон

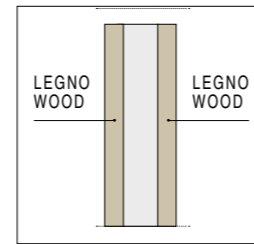

BIPLAN con telaio inox o alluminio - With stainless steel or aluminium frame - avec cadre inox ou aluminium - con marco de acero inoxidable o aluminio - Rahmen Edelstahl oder Aluminium - с коробкой "нержавеющая сталь" или "алюминий"



BIPLAN con telaio legno - With wood frame - avec cadre bois - con marco de madera - Rahmen Holz - с деревянной коробкой

Finiture in legno . Wood finishes . Finitions en bois . Acabados de madera . Holzoberflächen . Отделка под дерево .

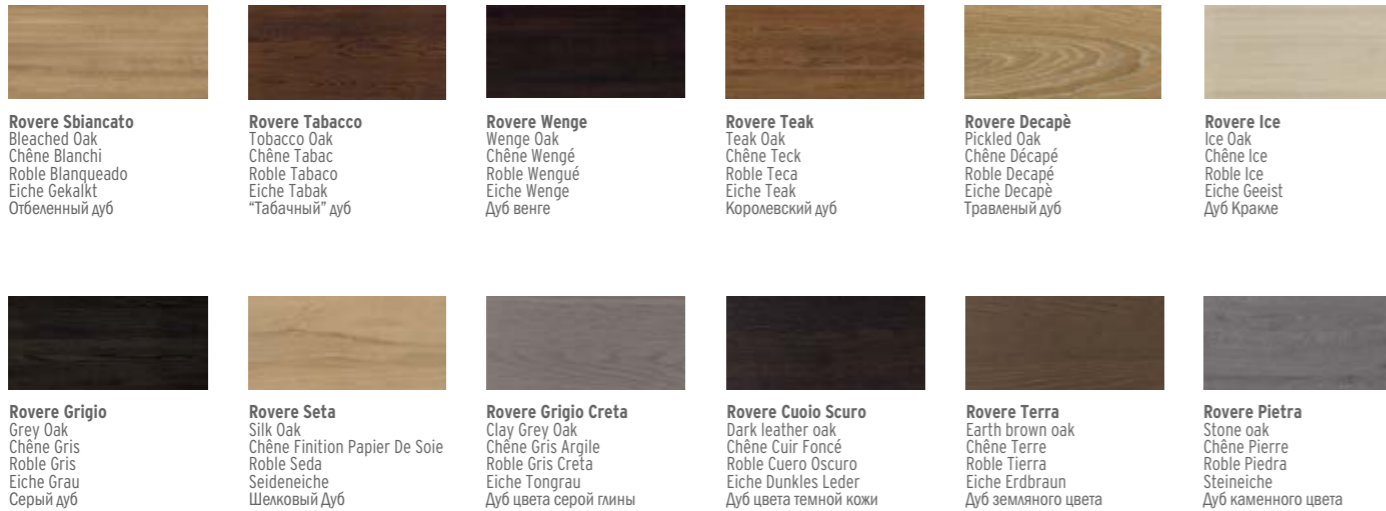

Colori laccati . Lacquer colours . Coloris laqués . Colores lacados . Lackierte Farben . Цвета лакировки .

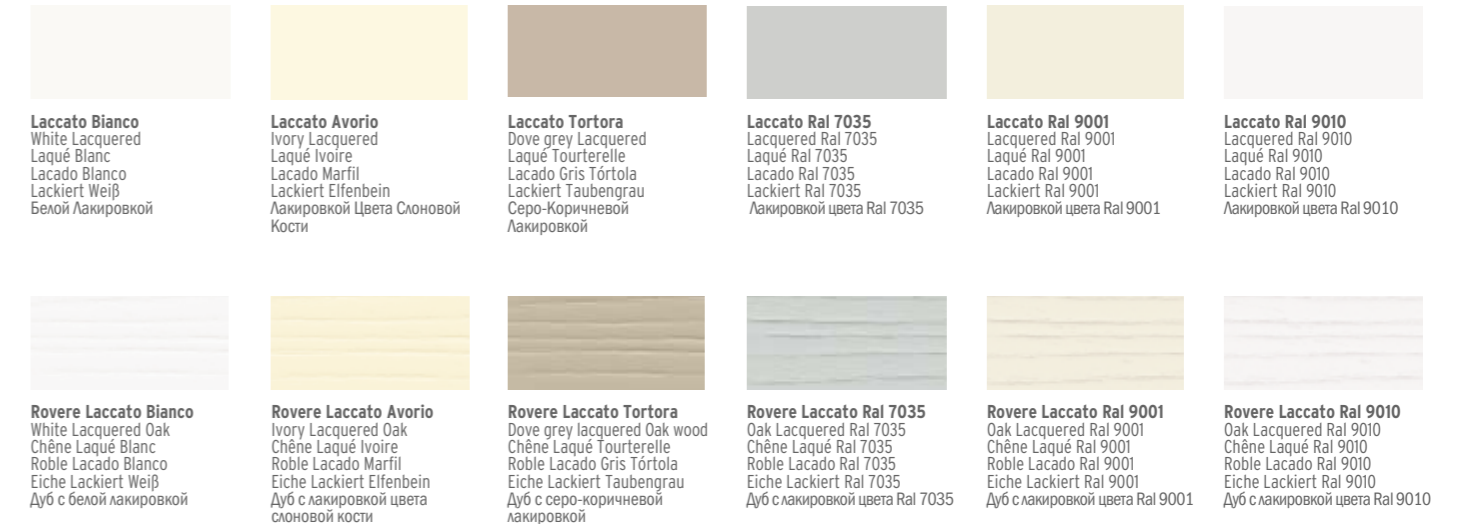

BIGLASS 1VF



BIGLASS con telaio inox o alluminio - With stainless steel or aluminium frame - avec cadre inox ou aluminium - con marco de acero inoxidable o aluminio - Rahmen Edelstahl oder Aluminium - с коробкой "нержавеющая сталь" или "алюминий"

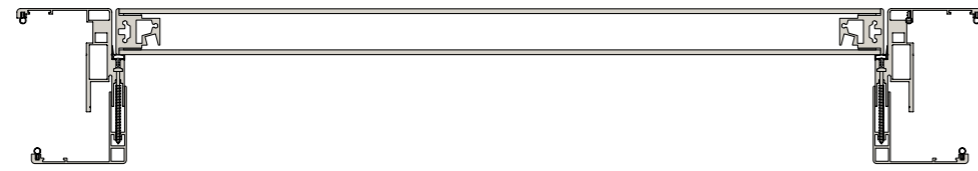

BIGLASS con telaio legno - With wood frame - avec cadre bois - con marco de madera - Rahmen Holz - с деревянной коробкой



BIGlass lati configurabili vetro e vetro
BIGlass with sides featuring glass + glass arrangement
BIGlass côtés configurables verre et verre
BIGLASS ambos lados configurables cristal
BIGlass Seiten konfigurierbar Glas und Glas
BIGlass, возможное оформление - стекло с обеих сторон

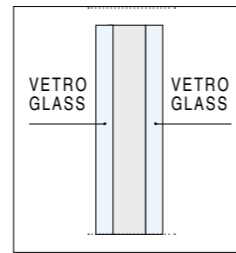

Finiture in legno . Wood finishes . Finitions en bois . Acabados de madera . Holzoberflächen . Отделка под дерево .

Rovere Sbiancato Bleached Oak Chêne Blanchi Roble Blanqueado Eiche Gekalkt Отбеленный дуб	Rovere Tabacco Tobacco Oak Chêne Tabaco Roble Tabaco Eiche Tabak "Табачный" дуб	Rovere Wenge Wenge Oak Chêne Wengé Roble Wengué Eiche Wenge Дуб венге	Rovere Teak Teak Oak Chêne Teck Roble Teca Eiche Teak Королевский дуб	Rovere Decapè Pickled Oak Chêne Décapé Roble Decapé Eiche Decapé Травленный дуб	Rovere Ice Ice Oak Chêne Ice Roble Ice Eiche Geest Дуб Кракле
Rovere Grigio Grey Oak Chêne Gris Roble Gris Eiche Grau Серый дуб	Rovere Seta Silk Oak Chêne Finition Papier De Soie Roble Seda Seideneiche Шелковый дуб	Rovere Grigio Creta Clay Grey Oak Chêne Gris Argile Roble Gris Creta Eiche Tongrau Дуб цвета серой глины	Rovere Cuoio Scuro Dark leather oak Chêne Cuir Foncé Roble Cuero Oscuro Eiche Dunkles Leder Дуб цвета темной кожи	Rovere Terra Earth brown oak Chêne Terre Roble Tierra Eiche Erdbraun Дуб земляного цвета	Rovere Pietra Stone oak Chêne Pierre Roble Piedra Steineiche Дуб каменного цвета

Colori laccati . Lacquer colours . Coloris laqués . Colores lacados . Lackierte Farben . Цвета лакировки .

Laccato Bianco White Lacquered Laqué Blanc Lacado Blanco Lackiert Weiß Белой Лакировкой	Laccato Avorio Ivory Lacquered Laqué Ivoire Lacado Marfil Lackiert Elfenbein Лакировкой Цвета Слоновой Кости	Laccato Tortora Dove grey Lacquered Laqué Tourterelle Lacado Gris Tórtola Lackiert Taubengrau Серо-Коричневой Лакировкой	Laccato Ral 7035 Lacquered Ral 7035 Laqué Ral 7035 Lacado Ral 7035 Lackiert Ral 7035 Лакировкой цвета Ral 7035	Laccato Ral 9001 Lacquered Ral 9001 Laqué Ral 9001 Lacado Ral 9001 Lackiert Ral 9001 Лакировкой цвета Ral 9001	Laccato Ral 9010 Lacquered Ral 9010 Laqué Ral 9010 Lacado Ral 9010 Lackiert Ral 9010 Лакировкой цвета Ral 9010
Rovere Laccato Bianco White Lacquered Oak Chêne Laqué Blanc Roble Lacado Blanco Eiche Lackiert Weiß Дуб с белой лакировкой	Rovere Laccato Avorio Ivory Lacquered Oak Chêne Laqué Ivoire Roble Lacado Marfil Eiche Lackiert Elfenbein Дуб с лакировкой цвета слоновой кости	Rovere Laccato Tortora Dove grey Lacquered Oak wood Chêne Laqué Tourterelle Roble Lacado Gris Tórtola Eiche Lackiert Taubengrau Дуб с серо-коричневой лакировкой	Rovere Laccato Ral 7035 Oak Lacquered Ral 7035 Chêne Laqué Ral 7035 Roble Lacado Ral 7035 Eiche Lackiert Ral 7035 Дуб с лакировкой цвета Ral 7035	Rovere Laccato Ral 9001 Oak Lacquered Ral 9001 Chêne Laqué Ral 9001 Roble Lacado Ral 9001 Eiche Lackiert Ral 9001 Дуб с лакировкой цвета Ral 9001	Rovere Laccato Ral 9010 Oak Lacquered Ral 9010 Chêne Laqué Ral 9010 Roble Lacado Ral 9010 Eiche Lackiert Ral 9010 Дуб с лакировкой цвета Ral 9010



BIGLASS con telaio inox o alluminio e vetro non coprente (a sinistra) o vetro coprente o specchio (a destra) - with stainless steel or aluminium and non-opaque glass (on the left) or with opaque glass or a mirror (on the right) - avec cadre en acier inoxydable ou aluminium et verre non couvrant (à gauche) ou verre couvrant ou miroir (à droite) - con bastidor de acero inoxidable o aluminio y vidrio no cubriente (a la izquierda), vidrio cubriente o espejo (a la derecha) - mit Edelstahl- oder Aluminiumrahmen und nicht deckendem Glas (links) oder deckendem oder verspiegeltem Glas (rechts) - с коробкой из нержавеющей стали или алюминия и прозрачным стеклом (слева) или декорированным стеклом или зеркалом (справа).



BIGLASS con telaio legno e vetro non coprente (a sinistra) o vetro coprente o specchio (a destra) - with a wooden frame or non-opaque glass (on the left) or with opaque glass or a mirror (on the right) - avec cadre en bois et verre non couvrant (à gauche) ou verre couvrant ou miroir (à droite) - con bastidor de madera y vidrio no cubriente (a la izquierda), vidrio cubriente o espejo (a la derecha) - mit Holzrahmen und nicht deckendem Glas (links) oder deckendem oder verspiegeltem Glas (rechts) - с коробкой из дерева и прозрачным стеклом (слева) или декорированным стеклом или зеркалом (справа).

Vetri serigrafati coprenti in tonalità lucida e opaca . Opaque screen-printed glass in glossy and matt shades . Verres sérigraphiés mats dans la nuance brillante et opaque . Cristales serigrafados en colores brillo y mate cubrientes . Glas mit deckendem Siebdruck in glänzenden und matten Farben . Непрозрачные стекла с шелкографией с глянцевой или матовой отделкой

Ice Ice Ice Ice	Cielo Sky Ciel Himmelblau Небо	Madreperla Mother of pearl Nacre Nácar Перламутр	Nebbia London mist Brume Niebla Nebelgrau Туман	Corda Hemp Corde Cuerda Hanf Веревка
Grey Grey Grey	Cammello Camel Camel Camel	Ciocolate Chocolate Chocolat Schoko Шоколад	Nero Black Noir Negro Schwarz Черный	Cortecia Tree bark Ecorce Rinde Kopa
Argilla Clay Argile	Brasil Brasil Brasil Бразилия	Fumo Smoke Fumée Humo Rauchgrau Дым	Specchio Mirror Miroir Espejo Spiegel Зеркало	Madras coprente Matte madras Madras mat Madras cubriente Madras deckend Madras непрозрачное



Tree white serigrafato
Printed white tree
Tree white sérigraphié
Tree white serigrafado
Tree white Siebdruck
Белый шелкографический декор Tree



Tree black serigrafato
Printed black tree
Tree black sérigraphié
Tree black serigrafado
Tree black Siebdruck
Черный шелкографический декор Tree



Vetro con il bordo coprente e la parte interna non coprente.
Glass with matte border and transparent centre area.
Verre avec bord mat et partie interne non mate.
Cristal con bordes cubrientes y parte central transparente.
Glas mit deckendem Rand und nicht deckender Innenfläche
Стекло с непрозрачной кромкой и прозрачной центральной частью.

VETRINA HORIZON 1VH



VETRINA HORIZON con telaio inox o alluminio - With stainless steel or aluminium frame - avec cadre inox ou aluminium - con marco de acero inoxidable o aluminio - Rahmen Edelstahl oder Aluminium - с коробкой "нержавеющая сталь" или "алюминий"



VETRINA HORIZON con telaio legno - With wood frame - avec cadre bois - con marco de madera - Rahmen Holz - с деревянной коробкой

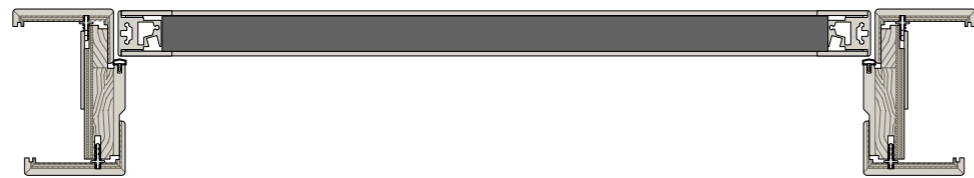

VETRINA HORIZON con telaio inox o alluminio - With stainless steel or aluminium frame - avec cadre inox ou aluminium - con marco de acero inoxidable o aluminio - Rahmen Edelstahl oder Aluminium - с коробкой "нержавеющая сталь" или "алюминий"



VETRINA HORIZON con telaio legno - With wood frame - avec cadre bois - con marco de madera - Rahmen Holz - с деревянной коробкой

Colori telaio e mostrine in legno . Frame colours and wooden trims . Couleurs du cadre et chambranles en bois . Colores del bastidor y tarajuntas en madera . Rahmen und Blenden in Schwarz . Цвета рам и деревянные накладки .



Rovere Sbiancato
Bleached Oak
Chêne Blanc
Roble Blanqueado
Eiche Gekalkt
Отбеленный дуб

Rovere Tabacco
Tobacco Oak
Chêne Tabac
Roble Tabaco
Eiche Tabak
"Табачный" дуб

Rovere Wenge
Wenge Oak
Chêne Wengé
Roble Wengué
Eiche Wenge
Дуб венге

Rovere Teak
Teak Oak
Chêne Teck
Roble Teca
Eiche Teak
Королевский дуб

Rovere Decapè
Pickled Oak
Chêne Décapé
Roble Decapé
Eiche Decapé
Травленный дуб

Rovere Ice
Ice Oak
Chêne Ice
Roble Ice
Eiche Geest
Дуб Кракле



Rovere Grigio
Grey Oak
Chêne Gris
Roble Gris
Eiche Grau
Серый дуб



Rovere Seta
Silk Oak
Chêne Finition Papier De Soie
Roble Seda
Seideneiche
Шелковый дуб



Rovere Grigio Creta
Clay Grey Oak
Chêne Gris Argile
Roble Gris Creta
Eiche Tongrau
Дуб цвета серой глины



Rovere Cuoio Scuro
Dark leather oak
Chêne Cuir Foncé
Roble Cuero Oscuro
Eiche Dunkles Leder
Дуб цвета темной кожи



Rovere Terra
Earth brown oak
Chêne Terre
Roble Tierra
Eiche Erdbraun
Дуб земляного цвета



Rovere Pietra
Stone oak
Chêne Pierre
Roble Piedra
Steineiche
Дуб каменного цвета

Colori laccati . Lacquer colours . Coloris laqués . Colores lacados . Lackierte Farben . Цвета лакировки .



Laccato Bianco
White Lacquered
Laqué Blanc
Lacado Blanco
Lackiert Weiß
Белой Лакировкой

Laccato Avorio
Ivory Lacquered
Laqué Ivoire
Lacado Marfil
Lackiert Elfenbein
Лакировкой Цвета Слоновой Кости

Laccato Tortora
Dove grey Lacquered
Laqué Tourterelle
Lacado Gris Tórtola
Lackiert Taubengrau
Серо-Коричневой Лакировкой

Laccato Ral 7035
Lacquered Ral 7035
Laqué Ral 7035
Lacado Ral 7035
Lackiert Ral 7035
Лакировкой цвета Ral 7035

Laccato Ral 9001
Lacquered Ral 9001
Laqué Ral 9001
Lacado Ral 9001
Lackiert Ral 9001
Лакировкой цвета Ral 9001

Laccato Ral 9010
Lacquered Ral 9010
Laqué Ral 9010
Lacado Ral 9010
Lackiert Ral 9010
Лакировкой цвета Ral 9010

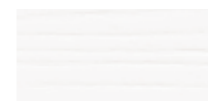

Rovere Laccato Bianco
White Lacquered Oak
Chêne Laqué Blanc
Roble Lacado Blanco
Eiche Lackiert Weiß
Дуб с белой лакировкой

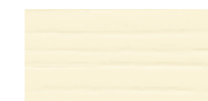

Rovere Laccato Avorio
Ivory Lacquered Oak
Chêne Laqué Ivoire
Roble Lacado Marfil
Eiche Lackiert Elfenbein
Дуб с лакировкой цвета слоновой кости



Rovere Laccato Tortora
Dove grey lacquered Oak wood
Chêne Laqué Tourterelle
Roble Lacado Gris Tórtola
Eiche Lackiert Taubengrau
Дуб с серо-коричневой лакировкой



Rovere Laccato Ral 7035
Oak Lacquered Ral 7035
Chêne Laqué Ral 7035
Roble Lacado Ral 7035
Eiche Lackiert Ral 7035
Дуб с лакировкой цвета Ral 7035



Rovere Laccato Ral 9001
Oak Lacquered Ral 9001
Chêne Laqué Ral 9001
Roble Lacado Ral 9001
Eiche Lackiert Ral 9001
Дуб с лакировкой цвета Ral 9001



Rovere Laccato Ral 9010
Oak Lacquered Ral 9010
Chêne Laqué Ral 9010
Roble Lacado Ral 9010
Eiche Lackiert Ral 9010
Дуб с лакировкой цвета Ral 9010



—> Pagina 100

Vetro con il bordo coprente e la parte interna non coprente.

Glass with matte border and transparent centre area.

Verre avec bord mat et partie interne non mate.

Cristal con bordes cubrientes y parte central transparente.

Glas mit deckendem Rand und nicht deckender Innenfläche

Стекло с непрозрачной кромкой и прозрачной центральной частью.

VETRINA VERT 1VV



VETRINA VERT con telaio inox o alluminio - With stainless steel or aluminium frame - avec cadre inox ou aluminium - con marco de acero inoxidable o aluminio - Rahmen Edelstahl oder Aluminium - с коробкой "нержавеющая сталь" или "алюминий"

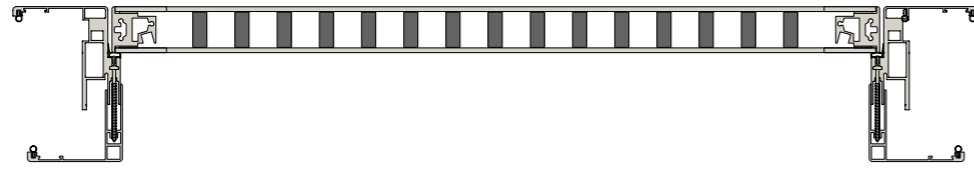

VETRINA VERT con telaio legno - With wood frame - avec cadre bois - con marco de madera - Rahmen Holz - с деревянной коробкой

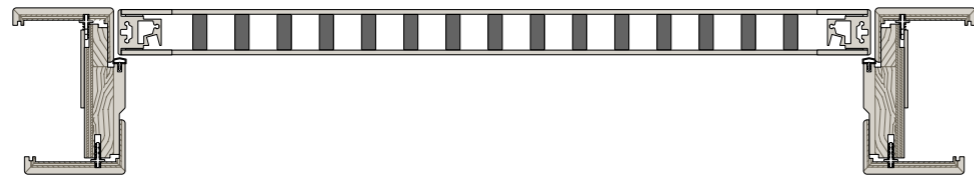

VETRINA VERT con telaio inox o alluminio - With stainless steel or aluminium frame - avec cadre inox ou aluminium - con marco de acero inoxidable o aluminio - Rahmen Edelstahl oder Aluminium - с коробкой "нержавеющая сталь" или "алюминий"



VETRINA VERT con telaio legno - With wood frame - avec cadre bois - con marco de madera - Rahmen Holz - с деревянной коробкой

Colori telaio e mostrine in legno . Frame colours and wooden trims . Couleurs du cadre et chambranles en bois . Colores del bastidor y tarajuntas en madera . Rahmen und Blenden in Schwarz . Цвета рам и деревянные накладки .



Rovere Sbiancato
Bleached Oak
Chêne Blanchi
Roble Blanqueado
Eiche Gekalkt
Отбеленный дуб

Rovere Tabacco
Tobacco Oak
Chêne Tabac
Roble Tabaco
Eiche Tabak
"Табачный" дуб

Rovere Wenge
Wenge Oak
Chêne Wengé
Roble Wengué
Eiche Wenge
Дуб венге

Rovere Teak
Teak Oak
Chêne Teck
Roble Teca
Eiche Teak
Королевский дуб

Rovere Decapè
Wenge Oak
Chêne Décapé
Roble Wengué
Eiche Decapè
Травленный дуб

Rovere Ice
Ice Oak
Chêne Ice
Roble Ice
Eiche Geest
Дуб Кракле



Rovere Grigio
Grey Oak
Chêne Gris
Roble Gris
Eiche Grau
Серый дуб



Rovere Seta
Silk Oak
Chêne Finition Papier De Soie
Roble Seda
Seideneiche
Шелковый дуб



Rovere Grigio Creta
Clay Grey Oak
Chêne Gris Argile
Roble Gris Creta
Eiche Tongrau
Дуб цвета серой глины



Rovere Cuoio Scuro
Dark leather oak
Chêne Cuir Foncé
Roble Cuero Oscuro
Eiche Dunkles Leder
Дуб цвета темной кожи



Rovere Terra
Earth brown oak
Chêne Terre
Roble Tierra
Eiche Erdbraun
Дуб земляного цвета



Rovere Pietra
Stone oak
Chêne Pierre
Roble Piedra
Steineiche
Дуб каменного цвета

Colori laccati . Lacquer colours . Coloris laqués . Colores lacados . Lackierte Farben . Цвета лакировки .



Laccato Bianco
White Lacquered
Laqué Blanc
Lacado Blanco
Lackiert Weiß
Белой Лакировкой

Laccato Avorio
Ivory Lacquered
Laqué Ivoire
Lacado Marfil
Lackiert Elfenbein
Лакировкой Цвета Слоновой Кости

Laccato Tortora
Dove grey Lacquered
Laqué Tourterelle
Lacado Gris Tórtola
Lackiert Taubengrau
Серо-Коричневой Лакировкой

Laccato Ral 7035
Lacquered Ral 7035
Laqué Ral 7035
Lacado Ral 7035
Lackiert Ral 7035
Лакировкой цвета Ral 7035

Laccato Ral 9001
Lacquered Ral 9001
Laqué Ral 9001
Lacado Ral 9001
Lackiert Ral 9001
Лакировкой цвета Ral 9001

Laccato Ral 9010
Lacquered Ral 9010
Laqué Ral 9010
Lacado Ral 9010
Lackiert Ral 9010
Лакировкой цвета Ral 9010

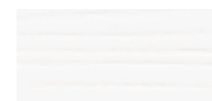

Rovere Laccato Bianco
White Lacquered Oak
Chêne Laqué Blanc
Roble Lacado Blanco
Eiche Lackiert Weiß
Дуб с белой лакировкой

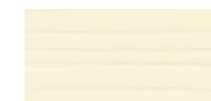

Rovere Laccato Avorio
Ivory Lacquered Oak
Chêne Laqué Ivoire
Roble Lacado Marfil
Eiche Lackiert Elfenbein
Дуб с лакировкой цвета слоновой кости



Rovere Laccato Tortora
Dove grey lacquered Oak wood
Chêne Laqué Tourterelle
Roble Lacado Gris Tórtola
Eiche Lackiert Taubengrau
Дуб с серо-коричневой лакировкой



Rovere Laccato Ral 7035
Oak Lacquered Ral 7035
Chêne Laqué Ral 7035
Roble Lacado Ral 7035
Eiche Lackiert Ral 7035
Дуб с лакировкой цвета Ral 7035



Rovere Laccato Ral 9001
Oak Lacquered Ral 9001
Chêne Laqué Ral 9001
Roble Lacado Ral 9001
Eiche Lackiert Ral 9001
Дуб с лакировкой цвета Ral 9001



Rovere Laccato Ral 9010
Oak Lacquered Ral 9010
Chêne Laqué Ral 9010
Roble Lacado Ral 9010
Eiche Lackiert Ral 9010
Дуб с лакировкой цвета Ral 9010



—> Pagina 100

Vetro con il bordo coprente e la parte interna non coprente.

Glass with matte border and transparent centre area.

Verre avec bord mat et partie interne non mate.

Cristal con bordes cubrientes y parte central transparente.

Glas mit deckendem Rand und nicht deckender Innenfläche

Стекло с непрозрачной кромкой и прозрачной центральной частью.

PANVI 1LVF

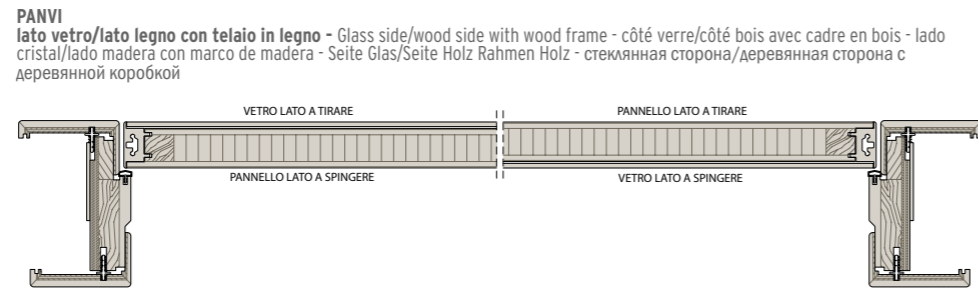
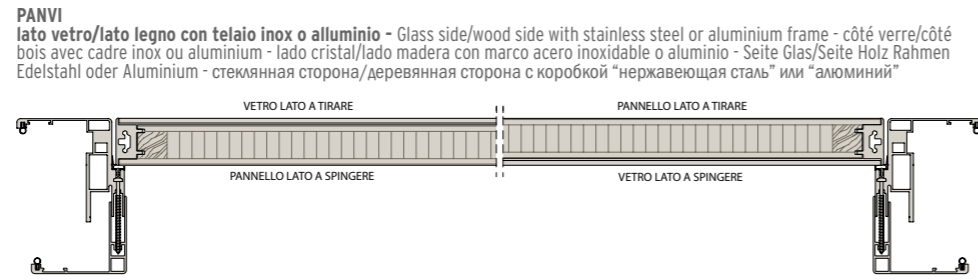

BIPanvi lati configurabili vetro e legno
 BIPanvi with sides featuring glass + wood arrangement
 BIPanvi côtés configurables verre et bois
 BIPanvi lados configurables cristal y madera
 BIPanvi Seiten konfigurierbar Glas und Holz
 BIPanvi, возможное оформление - стекло с одной стороны, дерево с другой

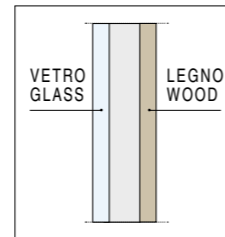

Finiture in legno . Wood finishes . Finitions en bois . Acabados de madera . Holzoberflächen . Отделка под дерево .

Rovere Sbiancato Bleached Oak Chêne Blanchi Roble Blanqueado Eiche Gekalkt Отбеленный дуб	Rovere Tabacco Tobacco Oak Chêne Tabaco Roble Tabaco Eiche Tabak "Табачный" дуб	Rovere Wenge Wenge Oak Chêne Wengé Roble Wengué Eiche Wenge Дуб венге	Rovere Teak Teak Oak Chêne Teck Roble Teca Eiche Teak Королевский дуб	Rovere Decapè Pickled Oak Chêne Décapé Roble Decapé Eiche Decapé Травленный дуб	Rovere Ice Ice Oak Chêne Ice Roble Ice Eiche Geest Дуб Кракле
Rovere Grigio Grey Oak Chêne Gris Roble Gris Eiche Grau Серый дуб	Rovere Seta Silk Oak Chêne Finition Papier De Soie Roble Seda Seideneiche Шелковый дуб	Rovere Grigio Creta Clay Grey Oak Chêne Gris Argile Roble Gris Creta Eiche Tongrau Дуб цвета серой глины	Rovere Cuoio Scuro Dark leather oak Chêne Cuir Foncé Roble Cuero Oscuro Eiche Dunkles Leder Дуб цвета темной кожи	Rovere Terra Earth brown oak Chêne Terre Roble Tierra Eiche Erdbraun Дуб земляного цвета	Rovere Pietra Stone oak Chêne Pierre Roble Piedra Steineiche Дуб каменного цвета

Colori laccati . Lacquer colours . Coloris laqués . Colores lacados . Lackierte Farben . Цвета лакировки .

Laccato Bianco White Lacquered Laqué Blanc Lacado Blanco Lackiert Weiß Белой Лакировкой	Laccato Avorio Ivory Lacquered Laqué Ivoire Lacado Marfil Lackiert Elfenbein Лакировкой Цвета Слоновой Кости	Laccato Tortora Dove grey Lacquered Laqué Tourterelle Lacado Gris Tórtola Lackiert Taubengrau Серо-Коричневой Лакировкой	Laccato Ral 7035 Lacquered Ral 7035 Laqué Ral 7035 Lacado Ral 7035 Lackiert Ral 7035 Лакировкой цвета Ral 7035	Laccato Ral 9001 Lacquered Ral 9001 Laqué Ral 9001 Lacado Ral 9001 Lackiert Ral 9001 Лакировкой цвета Ral 9001	Laccato Ral 9010 Lacquered Ral 9010 Laqué Ral 9010 Lacado Ral 9010 Lackiert Ral 9010 Лакировкой цвета Ral 9010
Rovere Laccato Bianco White Lacquered Oak Chêne Laqué Blanc Roble Lacado Blanco Eiche Lackiert Weiß Дуб с белой лакировкой	Rovere Laccato Avorio Ivory Lacquered Oak Chêne Laqué Ivoire Roble Lacado Marfil Eiche Lackiert Elfenbein Дуб с лакировкой цвета слоновой кости	Rovere Laccato Tortora Dove grey lacquered Oak wood Chêne Laqué Tourterelle Roble Lacado Gris Tórtola Eiche Lackiert Taubengrau Дуб с серо-коричневой лакировкой	Rovere Laccato Ral 7035 Oak Lacquered Ral 7035 Chêne Laqué Ral 7035 Roble Lacado Ral 7035 Eiche Lackiert Ral 7035 Дуб с лакировкой цвета Ral 7035	Rovere Laccato Ral 9001 Oak Lacquered Ral 9001 Chêne Laqué Ral 9001 Roble Lacado Ral 9001 Eiche Lackiert Ral 9001 Дуб с лакировкой цвета Ral 9001	Rovere Laccato Ral 9010 Oak Lacquered Ral 9010 Chêne Laqué Ral 9010 Roble Lacado Ral 9010 Eiche Lackiert Ral 9010 Дуб с лакировкой цвета Ral 9010



PANVI lato vetro/lato legno con telaio inox o alluminio - Glass side/wood side with stainless steel or aluminium frame - côté verre/côté bois avec cadre inox ou aluminium - lado cristal/lado madera con marco acero inoxidable o aluminio - Seite Glas/Seite Holz Rahmen Edelstahl oder Aluminium - стеклянная сторона/деревянная сторона с коробкой "нержавеющая сталь" или "алюминий"



PANVI lato vetro/lato legno con telaio in legno - Glass side/wood side with wood frame - côté verre/côté bois avec cadre en bois - lado cristal/lado madera con marco de madera - Seite Glas/Seite Holz Rahmen Holz - стеклянная сторона/деревянная сторона с деревянной коробкой

Vetri serigrafati coprenti in tonalità lucida e opaca . Opaque screen-printed glass in glossy and matt shades . Verres sérigraphiés mats dans la nuance brillante et opaque . Cristales serigrafados en colores brillo y mate cubrientes . Glas mit deckendem Siebdruck in glänzenden und matten Farben . Непрозрачные стекла с шелкографией с глянцевой или матовой отделкой

Ice Ice Ice Ice	Cielo Sky Ciel Himmelblau Небо	Madreperla Mother of pearl Nacre Nácar Перламутр	Nebbia London mist Brume Niebla Nebelgrau Туман	Corda Hemp Corde Hanf Веревка
Grey Grey Grey	Cammello Camel Camel Верблюд	Cioccolato Chocolate Chocolat Schoko Шоколад	Nero Black Noir Negro Schwarz Черный	Corteccia Tree bark Ecorce Rinde Кора
Argilla Clay Argile	Brasil Brasil Brasil Бразилия	Fumo Smoke Fumée Humo Rauchgrau Дым	Specchio Mirror Miroir Espejo Spiegel Зеркало	Madras coprente Matte madras Madras mat Madrás cubriente Madras deckend Madras непрозрачное
Tree white serigrafato Printed white tree Tree white sérigraphié Tree white serigrafado Tree white Siebdruck Белый шелкографический декор Tree	Tree black serigrafato Printed black tree Tree black sérigraphié Tree black serigrafado Tree black Siebdruck Черный шелкографический декор Tree	Vetro con il bordo coprente e la parte interna non coprente. Glass with matte border and transparent centre area. Verre avec bord mat et partie interne non mate. Cristal con bordes cubrientes y parte central transparente. Glas mit deckendem Rand und nicht deckender Innenfläche Steklo с непрозрачной кромкой и прозрачной центральной частью.		

7PAL/Legno e BIPLUS 7PA/Lucido



7PAL/Legno **



BIPLUS 7PA/Lucido **



Rovere Laccato Bianco a poro aperto
Open pore white lacquered oak
Chêne laqué blanc à pore ouvert
Roble lacado blanco de poro abierto
Eiche Offenporig Lackiert Weiß
Дуб с белой лакировкой с открытыми порами



Rovere Laccato Avorio a poro aperto
Open pore ivory lacquered oak
Chêne laqué ivoire à pore ouvert
Roble lacado marfil de poro abierto
Eiche Offenporig Lackiert Elfenbein
Дуб с лакировкой цвета слоновой кости с открытыми порами



Rovere LaccatoTortora a poro aperto
Open pore dove grey lacquered oak
Chêne laqué tourterelle à pore ouvert
Roble lacado gris tórtola de poro abierto
Eiche Offenporig Lackiert Taubengrau
Дуб с серо-коричневой лакировкой с открытыми порами



Rovere Wenge
Wenge Oak
Chêne Wengé
Roble Wengué
Eiche Wenge
Дуб венге



Rovere Grigio Creta
Clay Grey Oak
Chêne Gris Argile
Roble Gris Creta
Eiche Tongrau
Дуб цвета серой глыны



Rovere Pietra
Stone oak
Chêne Pierre
Roble Piedra
Steineiche
Дуб каменного цвета

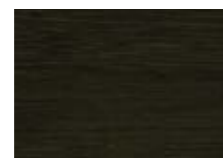

*** Rovere Cuoio Scuro**
Dark leather oak
Chêne Cuir Foncé
Roble Cuero Oscuro
Eiche Dunkles Leder
Дуб цвета темной кожи



*** Rovere Terra**
Earth brown oak
Chêne Terre
Roble Tierra
Eiche Erdbraun
Дуб земляного цвета



*** Rovere Ice**
Ice Oak
Chêne Ice
Roble Ice
Eiche Geeist
Дуб Кракле



*** Rovere Seta**
Silk Oak
Chêne Finition Papier De Soie
Roble Seda
Seideneiche
Шелковый Дуб



Rovere Laccato Ral 7035
Oak Lacquered Ral 7035
Chêne Laqué Ral 7035
Roble Lacado Ral 7035
Eiche Lackiert Ral 7035
Дуб с лакировкой цвета Ral 7035

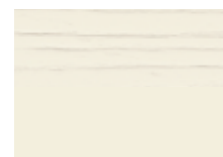

Rovere Laccato Ral 9001
Ivory Lacquered Ral 9001
Chêne Laqué Ral 9001
Roble Lacado Ral 9001
Eiche Lackiert Ral 9001
Дуб с лакировкой цвета Ral 9001

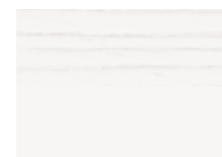

Rovere Laccato Ral 9010
Ivory Lacquered Ral 9010
Chêne Laqué Ral 9010
Roble Lacado Ral 9010
Eiche Lackiert Ral 9010
Дуб с лакировкой цвета Ral 9010



7PAL/Legno - BIPLUS 7PA/Lucido con telaio inox o alluminio With stainless steel or aluminium frame - avec cadre inox ou aluminium - con marco de acero inoxidable o aluminio - Rahmen Edelstahl oder Aluminium - с коробкой "нержавеющая сталь" или "алюминий"



7PAL/Legno - BIPLUS 7PA/Lucido con telaio in legno - With wood frame - avec cadre bois - con marco de madera - Rahmen Holz - с деревянной коробкой

7PAL/Legno - BIPLUS 7PA/Lucido con telaio inox o alluminio With stainless steel or aluminium frame - avec cadre inox ou aluminium - con marco de acero inoxidable o aluminio - Rahmen Edelstahl oder Aluminium - с коробкой "нержавеющая сталь" или "алюминий"

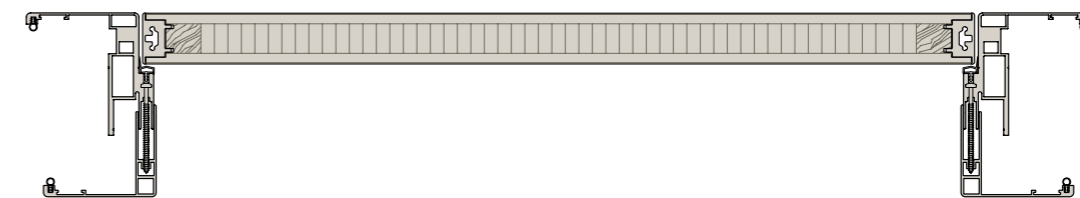

7PAL/Legno - BIPLUS 7PA/Lucido con telaio in legno - With wood frame - avec cadre bois - con marco de madera - Rahmen Holz - с деревянной коробкой

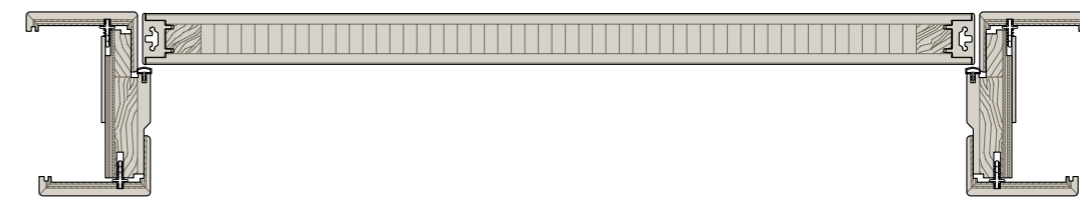

* Colori non disponibili per il modello BIPLUS 7PA/Lucido * Colours not available for the BIPLUS 7PA/Glossy model * Couleurs non disponibles pour le modèle BIPLUS 7PA/Brillant * Colores no disponibles para el modelo BIPLUS 7PA/Brillo * nicht für das Modell BIPLUS 7PA/Hochglanz * Эти цвета недоступны для модели BIPLUS 7PA/глянцева

** i 7 pannelli sono di uguale altezza solo per porta con H = 2100 mm. Per porta con H > 2100 mm può aumentare la dimensione dell'ultimo pannello superiore. Per porta con H > 2200 mm può anche aumentare il numero di pannelli. **the 7 panels are only the same height for doors with H = 2100 mm. For doors with H > 2100 mm, the dimension of the last upper panel may be increased. For doors with H < 2100 mm the number of panels may also be increased. ** la hauteur des 7 panneaux est identique uniquement pour la porte H = 2100 mm. Pour porte avec H > 2100 mm, H = 2100 mm. Para las puertas H > 2100 mm, puede aumentar la medida del último panel superior. Para las puertas H > 2200 mm, puede aumentar la cantidad de paneles. ** Die 7 Panele sind nur bei der 2100 mm hohen Tür gleich hoch. Bei Türen mit H>2100 mm kann das oberste Paneel größer sein. Bei Türen mit H>2200 mm kann auch die Anzahl der Panele mehr als 7 sein. ** высота 7 панелей одинакова только в случае, если высота двери составляет 2100 мм. Если высота двери > 2100 мм, то крайняя верхняя панель может быть больших размеров. Если высота двери > 2200 мм, то может использоваться большее количество панелей.

VERSIONE BASE | STANDARD VERSION | VERSION DE BASE | VERSIÓN BÁSICA | BASISVERSION | БАЗОВОЕ ИСПОЛНЕНИЕ

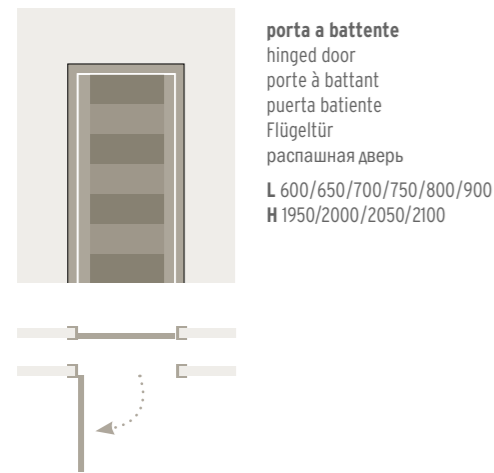

porta a battente
hinged door
porte à battant
puerta batiente
Flügeltür
распашная дверь
L 600/650/700/750/800/900
H 1950/2000/2050/2100

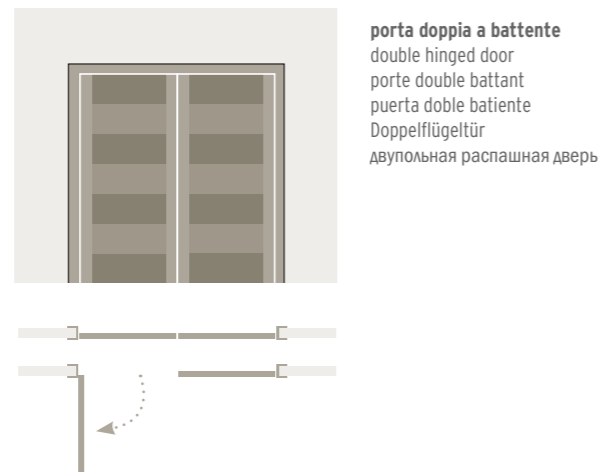

porta doppia a battente
double hinged door
porte double battant
puerta doble batiente
Doppelflügeltür
двуольная распашная дверь

SOLUZIONI AD INGOMBRO RIDOTTO | OPTIONS WITH LIMITED DIMENSIONS | SOLUTIONS À ENCOMBREMENT RÉDUIT | VERSIONES PARA GANAR ESPACIO | RAUMSPARENDE LÖSUNGEN | РЕШЕНИЯ С ОГРАНИЧЕННЫМИ РАЗМЕРАМИ

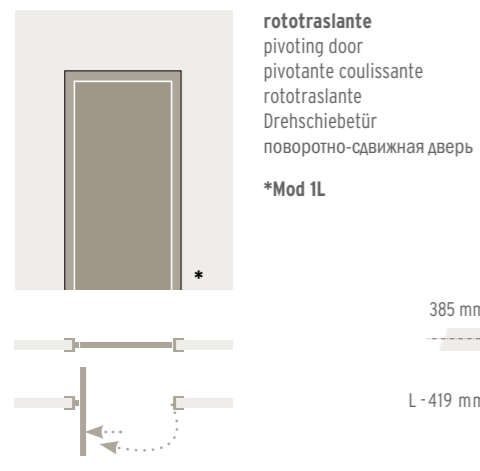

rototraslante
pivoting door
pivotante coulissante
rototraslante
Drehschiebetür
поворотно-сдвижная дверь
***Mod 1L**

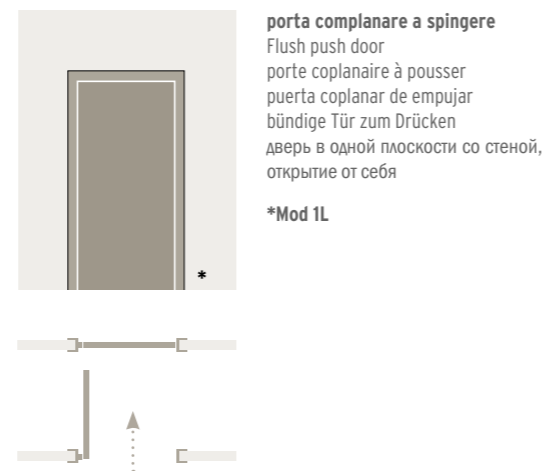
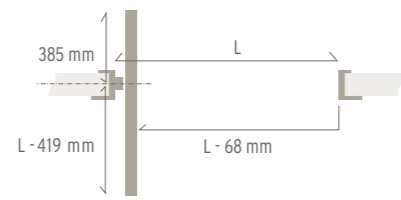

porta complanare a spingere
Flush push door
porte coplanaire à pousser
puerta coplanar de empujar
bündige Tür zum Drücken
дверь в одной плоскости со стеной,
открытие от себя
***Mod 1L**

PORTE SCORREVOLI A PARETE | WALL-MOUNTED SLIDING DOORS | PORTES COULISSANTES MURALES | PUERTAS CORREDERAS SOBRE LA PARED | SCHIEBETÜREN VOR DER WAND LAUFEND | РАЗДВИЖНЫЕ ДВЕРИ ВДОЛЬ СТЕНЫ

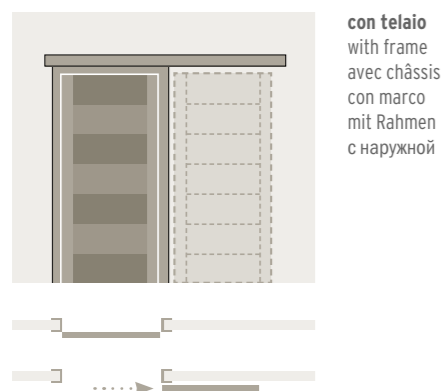

con telaio
with frame
avec châssis
con marco
mit Rahmen
с наружной

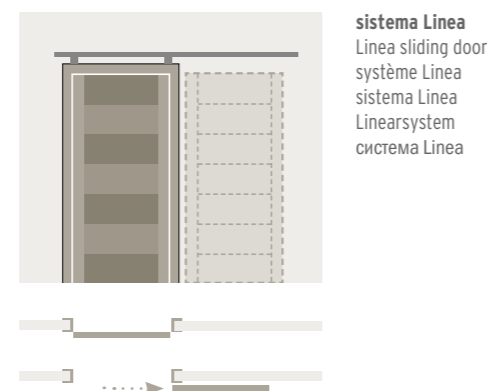

sistema Linea
Linea sliding door
système Linea
sistema Linea
Linearsystem
система Linea

PORTE SCORREVOLI INTERNO MURO | POCKET SLIDING DOORS | PORTES COULISSANTES ESCAMOTABLES | PUERTAS CORREDERAS INTEGRADAS | SCHIEBETÜREN IN DER WAND LAUFEND | СКРЫТЫЕ РАЗДВИЖНЫЕ ДВЕРИ

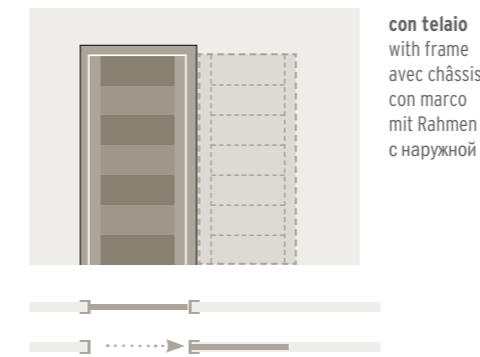

con telaio
with frame
avec châssis
con marco
mit Rahmen
с наружной



senza telaio con cassonetti Essential
without frame with Essential fitted containers
sans encadrement avec caissons Essential
sin marco con contramarco Essential
ohne Rahmen mit Mauerkasten Essential
без дверной коробки с направляющими в стене Essential

OPZIONI SU MISURA | CUSTOM MADE SOLUTIONS | OPTIONS SUR MESURE | OPCIONES A MEDIDA | MASSFERTIGUNGEN | ВАРИАНТЫ ПОД РАЗМЕР

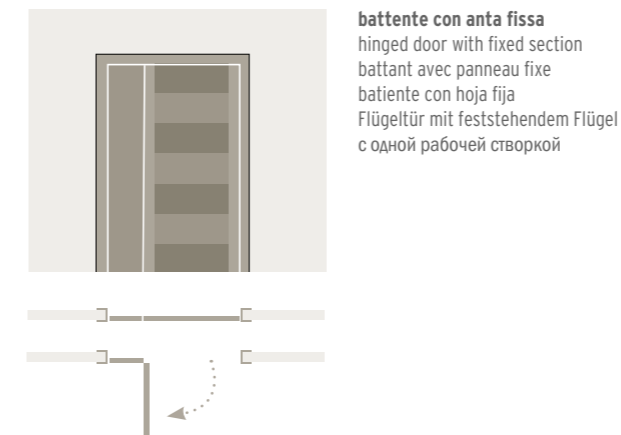

battente con anta fissa
hinged door with fixed section
battant avec panneau fixe
batiente con hoja fija
Flügeltür mit feststehendem Flügel
с одной рабочей створкой

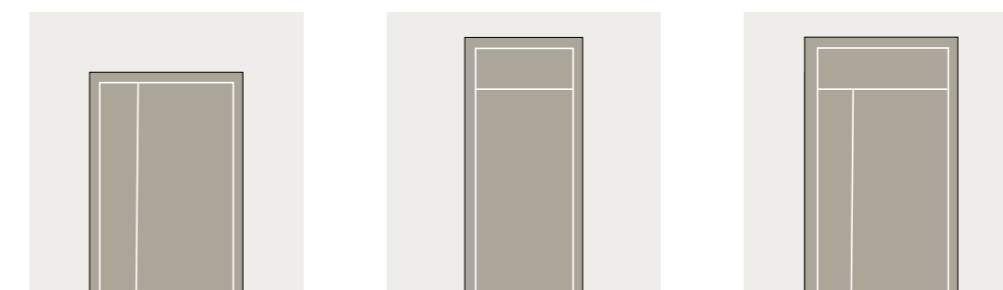

sopraluce / fiancoluce
transom / sidelight
imposte / jour latéral
tragaluz superior / tragaluz lateral
Verglasung oben / seitlich
верхнее остекление/боковое остекление
< **realizzabile solo con l'utilizzo di telai perimetrali**
can only be created using perimeter frames
réalisable seulement en utilisant des châssis périmétraux
solo se realiza con el empleo de marcos perimetrales
nur mithilfe des Einsatzes von Umrisrahmen realisierbar
только в исполнении с наружной коробкой

DIMENSIONI | DIMENSIONS | DIMENSIONS | DIMENSIONES | MASSE | РАЗМЕРЫ

porta a battente con telaio in legno. hinged door with wood frame. porte a battant avec cadre en bois. puerta batiente con marco de madera. anschlagtür mit holzrahmen. распашная дверь с деревянной коробкой.

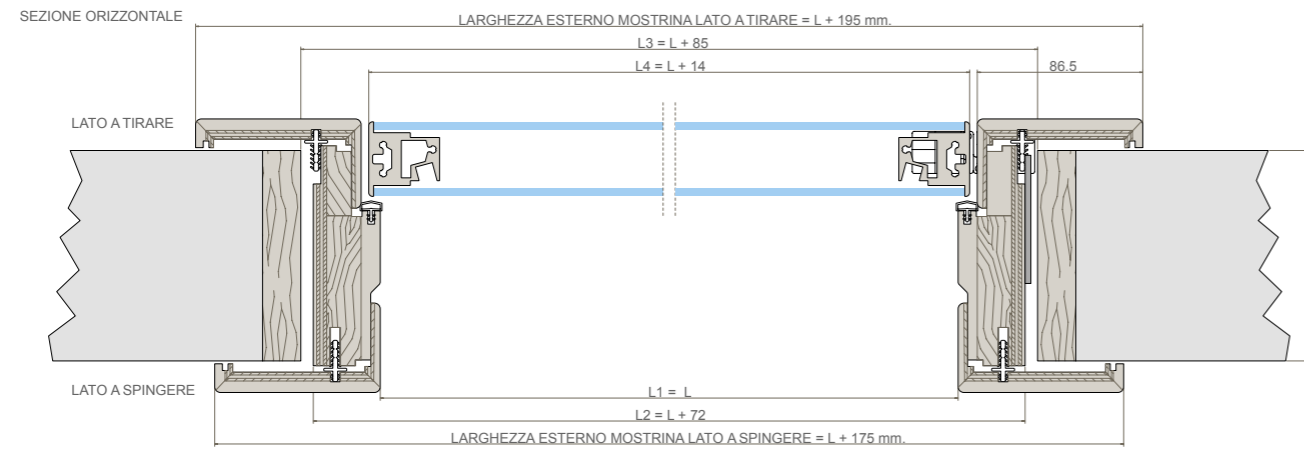

TELAI | FRAMES | CHASSIS | MARCOS | RAHMEN | ДВЕРНЫЕ КОРОБКИ

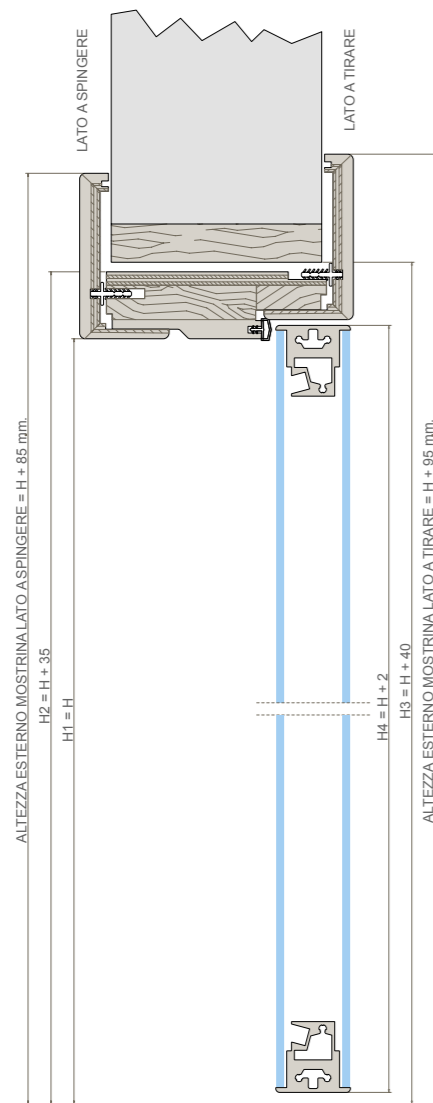

pfs : 70 <= 95

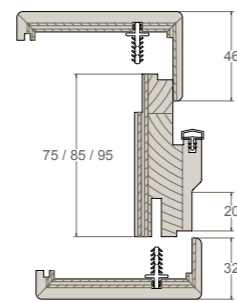

pfs : 100 <= 215

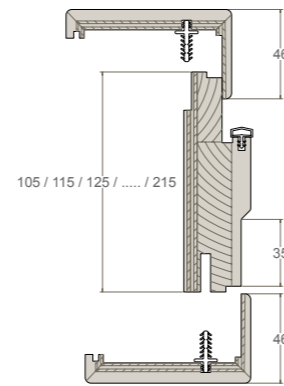

pfs : 215 < 510

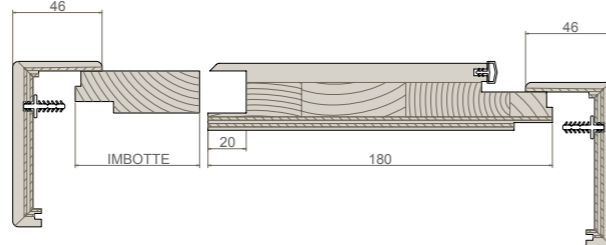

DIMENSIONI | DIMENSIONS | DIMENSIONS | DIMENSIONES | MASSE | РАЗМЕРЫ

porta a battente con telaio in alluminio. hinged door with aluminium frame. porte a battant avec cadre en aluminium. puerta batiente con marco de aluminio. anschlagtür mit aluminiumrahmen. распашная дверь с алюминиевой коробкой.

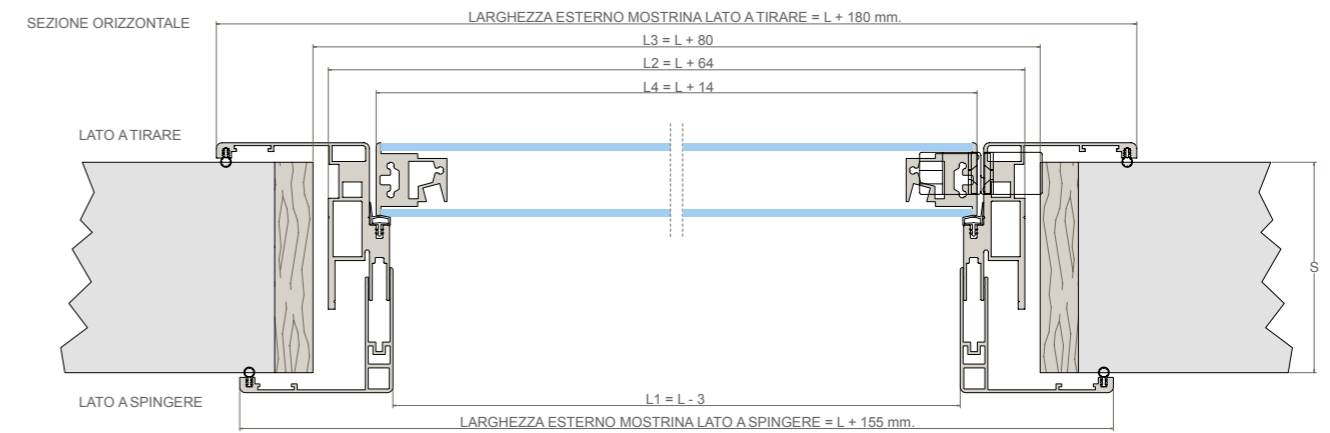

TELAI | FRAMES | CHASSIS | MARCOS | RAHMEN | ДВЕРНЫЕ КОРОБКИ

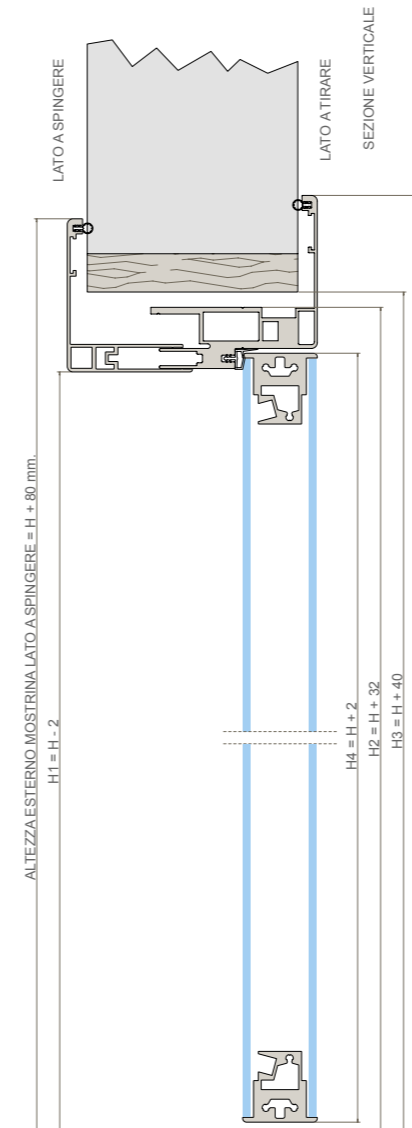

pfs : 70 <= 90

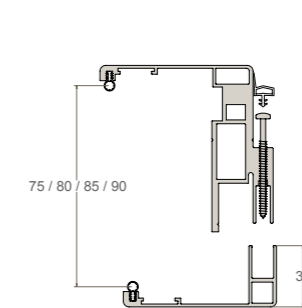

pfs : 95 <= 125

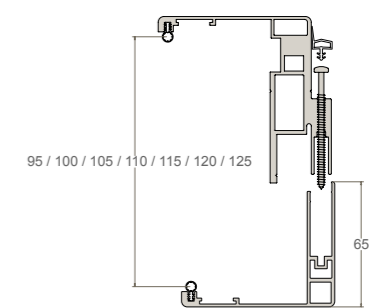

pfs : 130 < 510

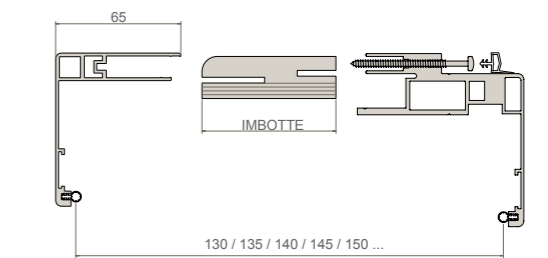

BATTISCOPA | SKIRTING BOARD | PLINTHE | ZOCALO | SOCKELLEISTEN | ПЛИНТУС

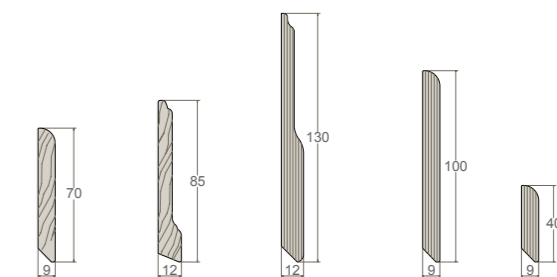

porta doppia telaio in legno. double door wood frame. porte double cadre en bois. puerta doble con marco de madera. doppelflügelige tür mit holzrahmen. двойная дверь с деревянной коробкой

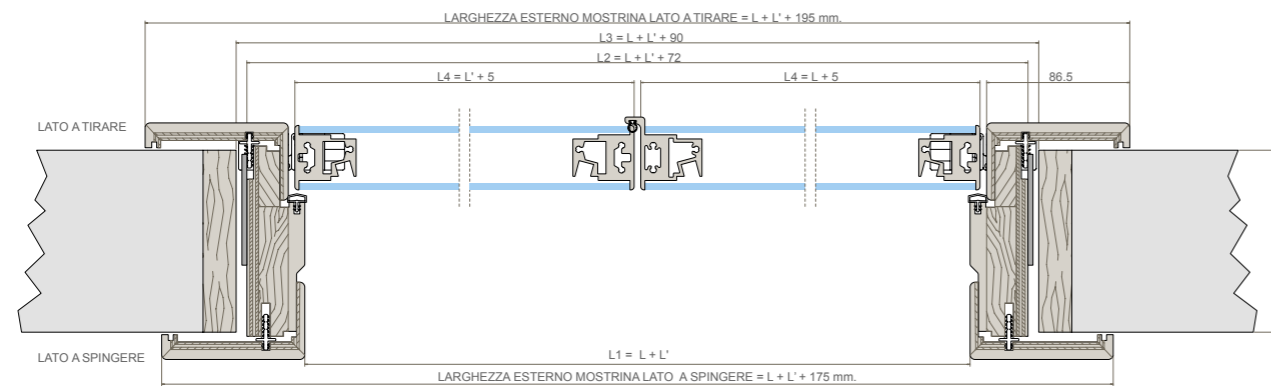

SEZIONE ORIZZONTALE

porta doppia telaio in alluminio. double door aluminium frame. porte double cadre aluminium. puerta doble con marco de aluminio. doppelflügelige tür mit aluminiumrahmen. двойная дверь с алюминиевой коробкой.

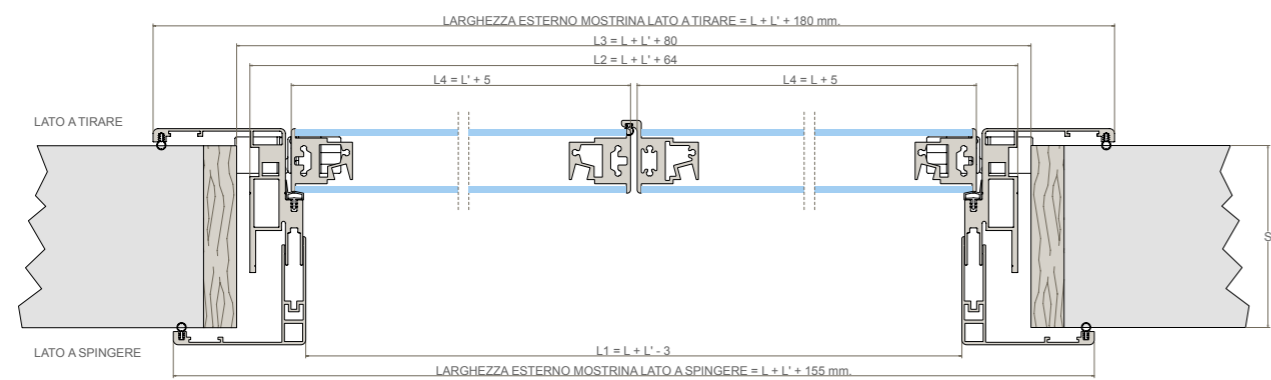

SEZIONE ORIZZONTALE

parete fissa con ante apribili battenti. fixed wall with hinged doors. paroi fixe avec vantaux ouvrants a battant. pared fija con puertas batientes. fest eingebaute wand mit anschlagtüren. перегородка с открывающимися распашными створками.

SEZIONE ORIZZONTALE

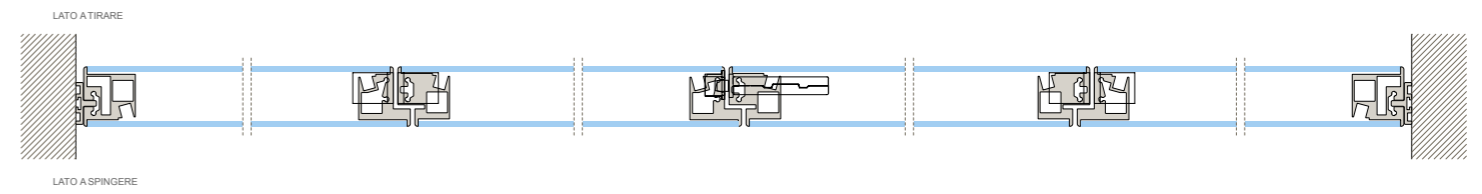

parete fissa con ante scorrevoli. fixed wall with sliding doors. paroi fixe avec vantaux coulissants. pared fija con puertas correderas. fest eingebaute wand mit schiebetüren. перегородка с раздвижными створками.

SEZIONE ORIZZONTALE

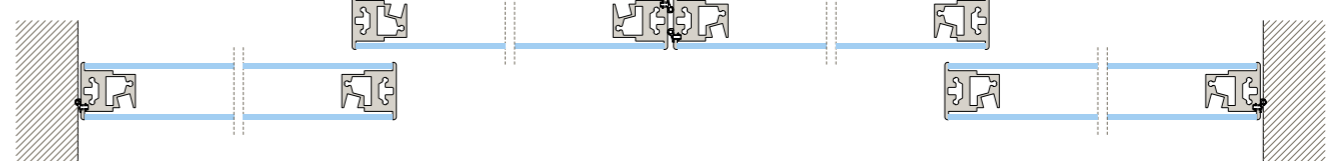

sezione verticale parete fissa con ante apribili battenti. vertical section fixed wall with hinged doors. section verticale mur fixe avec vantaux ouvrants a battant. sección vertical pared fija con puertas batientes. vertikaler querschnitt fest eingebaute wand mit anschlagtüren. вертикальная секция перегородки с открывающимися распашными створками.

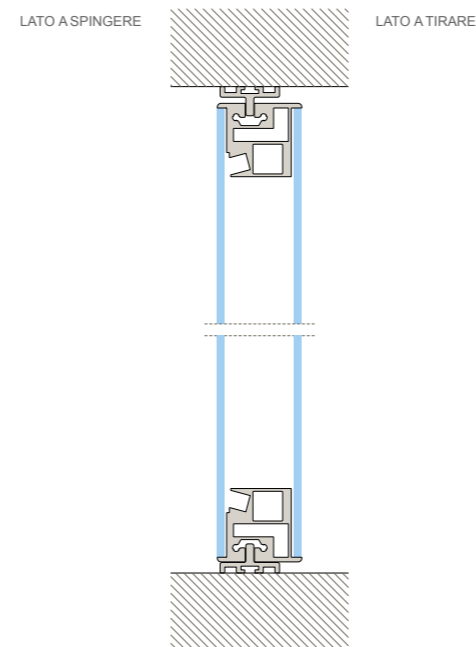

sezione verticale parete fissa con ante scorrevoli. vertical cross section fixed wall with sliding doors. section verticale mur fixe avec vantaux coulissants. sección vertical pared fija con puertas correderas. vertikaler querschnitt fest eingebaute wand mit schiebetüren. вертикальная секция перегородки с раздвижными створками.

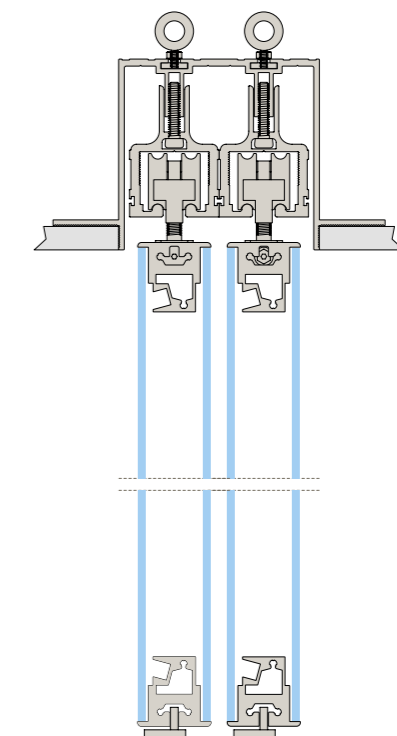

BiSystem

Abbinamento Vetri trasparenti e Profili



Vetro con il bordo coprente e la parte interna non coprente . Glass with matte border and transparent centre area . Verre avec bord mat et partie interne transparente . Cristal con bordes cubrientes y parte central transparente . Transparentes Glas mit blickdichtem Rand . Стекло с непрозрачной кромкой и прозрачной центральной частью.



Disponibile solo per modello Biglass, Horizon e Vert . Available only for Biglass, Horizon and Vert model . Disponible seulement pour modèle Biglass, Horizon et Vert . A disposición solo para el modelo Biglass, Horizon y Vert . Nur für das Modell Biglass, Horizon und Vert erhältlich . Выпускается только для модели Biglass, Horizon и Vert.

I nuovi vetri della collezione Bisystem permettono il passaggio della luce.

Sono disponibili in quattro tipologie: trasparente, satinato, riflettente-trasparente, riflettente-satinato. Ciascuna delle tipologie è ordinabile nelle tre finiture: Bianco neutro, Fumè, Bronzo. Ordinando uno dei vetri sopra indicati, il bordo del vetro scelto sarà in finitura coprente, per evitare che si veda il profilo in metallo dell'anta. Il colore del profilo metallico dell'anta condiziona il colore del bordo coprente del vetro, ad eccezione delle varianti bronzo e fumè (per i quali il bordo è sempre nero), secondo lo schema riportato di seguito.

The new types of glass of the Bisystem collection allow the light to filter through.

There are four types of glass available: transparent, satin, reflective-transparent, reflective-satin. Each type can be ordered in the three finishes: Neutral white, smoked and bronze. When ordering one of the above types of glass, the border of the selected glass will have a covering finish so that the metal profile of the leaf is not visible. The colour of the covering finish on the border of the window depends on the colour of the metal profile of the leaf, except in the case of Bronze and Smoked (which are always supplied with a black border) according to the table, below.

Les nouveaux verres de la collection Bisystem laissent passer la lumière.

Ils sont disponibles dans quatre types : transparent, satiné, réfléchissant-transparent, réfléchissant-satiné. Chaque type de verre peut être commandé dans les trois finitions : Blanc neutre, Fumée, Bronze. En commandant l'un des verres décrits ci-dessus, le bord du verre choisi sera dans la finition mate, pour masquer le profil en métal de la porte. Le coloris du profil métallique de la porte conditionne le coloris du bord mat du verre, à l'exception des variantes bronze et fumée (pour lesquelles le bord est toujours noir), selon le schéma ci-après.

Los nuevos cristales de la colección Bisystem permiten el paso de la luz.

Se realizan en cuatro variantes: transparente, satinado, reflectante-transparente, reflectante-satinado. A su vez, cada una de estas variantes puede elegirse en tres acabados: Blanco neutro, Fumé, Bronce. El borde de cualquiera de estos cristales indicados anteriormente presenta un acabado cubriente para evitar que se vea el perfil metálico de la puerta. Excepto en las variantes bronzo y fumé (cuyo borde siempre es negro), el color cubriente del borde del cristal depende del color del perfil metálico de la puerta, en base al siguiente esquema.

Die neuen lichtdurchlässigen Glasscheiben der Kollektion Bisystem erstmals präsentiert.

Sie sind in vier Ausführungen erhältlich: transparent, satiniert, reflektierend-transparent, reflektierend-satiniert. Jede Ausführung ist in den drei Finishes Weiß Neutral, Fumé und Bronze lieferbar. Die Umrandung ist immer blickdicht und verdeckt daher das Metallprofil des Türblattes. Die u. a. Tabelle zeigt, wie die Farbe des Metallprofils die Farbe der blickdichten Umrandung der Glasscheibe bestimmt. Nur bei den Finishes Bronze und Fumé ist die Umrandung immer Schwarz.

Новые стекла коллекции Bisystem являются светопропускающими.

Выпускаются четыре разновидности стекла: прозрачное, сатиновое, отражающе-прозрачное, отражающе-сатиновое. Каждая из этих разновидностей может поставаться с тремя отделками: белое нейтральное, дымчатое и бронзовое стекло. Заказывая одно из перечисленных выше стекол, кромка у выбранного стекла поставляется с матовой отделкой, скрывающей металлический профиль створки. Цвет металлического профиля створки определяет цвет непрозрачной кромки стекла, за исключением бронзового и дымчатого варианта (всегда имеющих черную кромку), в соответствии с указанной ниже схемой:

BT: BRONZO TRASPARENTE TRASPARENTE BRONZE BRONZE TRANSPARENT BRONZE TRANSPARENT BRONZE TRANSPARENT БРОНЗОВОЕ ПРОЗРАЧНОЕ	BS: BRONZO SATINATO SATIN FINISH BRONZE BRONZE SATINE BRONZE SATINADO BRONZE SATINIERT БРОНЗОВОЕ САТИНИРОВАННОЕ	BR: BRONZO RIFLETTENTE REFLECTING BRONZE BRONZE REFLECHISSANT BRONZE REFLECTANTE BRONZE REFLEKTIEREND БРОНЗОВОЕ ОТРАЖАЮЩЕЕ	BRS: BRONZO RIFLETTENTE SATINATO SATIN FINISH REFLECTING BRONZE BRONZE REFLECHISSANT SATINE BRONZE REFLECTANTE SATINADO BRONZE REFLEKTIEREND SATINIERT БРОНЗОВОЕ ОТРАЖАЮЩЕЕ САТИНИРОВАННОЕ	FT: FUMÉ TRASPARENTE TRASPARENTE FUMÉ FUMÉE TRANSPARENT FUMÉE TRANSPARENT FUMÉE TRANSPARENT ДЫМЧАТОЕ ПРОЗРАЧНОЕ	FS: FUMÉ SATINATO SATIN FINISH FUMÉ FUMÉE SATINE FUMÉE SATINADO FUMÉE SATINIERT ДЫМЧАТОЕ САТИНИРОВАННОЕ
FR: FUMÉ RIFLETTENTE REFLECTING FUMÉ FUMÉE REFLECHISSANT FUMÉE REFLECTANTE FUMÉE REFLEKTIEREND ДЫМЧАТОЕ ОТРАЖАЮЩЕЕ	FRS: FUMÉ RIFLETTENTE SATINATO SATIN FINISH REFLECTING FUMÉ FUMÉE REFLECHISSANT SATINE FUMÉE REFLECTANTE SATINADO FUMÉE REFLEKTIEREND SATINIERT ДЫМЧАТОЕ ОТРАЖАЮЩЕЕ САТИНИРОВАННОЕ	T: TRASPARENTE TRASPARENTE TRANSPARENT TRANSPARENT TRANSPARENT ПРОЗРАЧНОЕ	S: SATINATO SATIN FINISH SATINE SATINADO SATINIERT САТИНИРОВАННОЕ	R: RIFLETTENTE REFLECTING REFLECHISSANT REFLECTANTE REFLEKTIEREND ОТРАЖАЮЩЕЕ	RS: RIFLETTENTE SATINATO SATIN FINISH REFLECTING REFLECHISSANT SATINE REFLECTANTE SATINADO REFLEKTIEREND SATINIERT ОТРАЖАЮЩЕЕ САТИНИРОВАННОЕ

Colori dei profili . Profile colours . Coloris des profils . Colores de los perfiles . Farben der Profile . Цвета профилей.

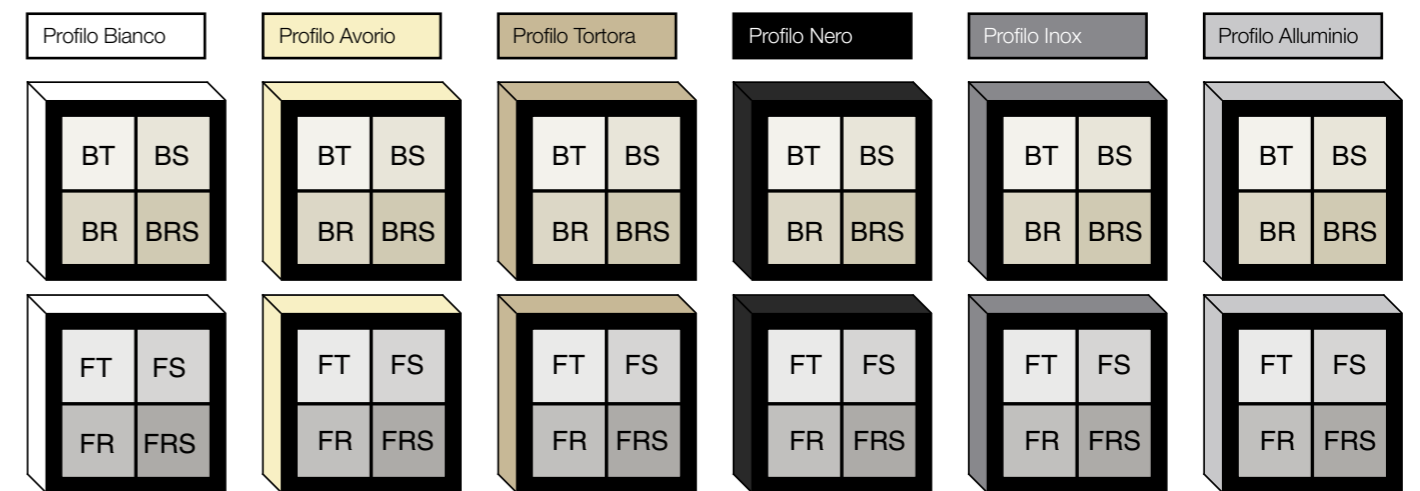

Per le tipologie di vetro sopra descritte, la serigrafia perimetrale coprente è sempre di colore NERO. Mentre per le altre tipologie sotto descritte, vige lo schema seguente:

For the above described types of glass, the opaque print border is always in BLACK. For the other types described below, the current scheme applies:
Pour les types de verre décrits ci-dessus, la sérigraphie sur le bord mate est toujours dans le coloris NOIR. Pour les autres types décrits ci-dessus s'applique le schéma suivant:
La serigrafía perimetral cubriente de todas las variantes de cristal descritas anteriormente es siempre de color NEGRO. En cambio, para las variantes que siguen se respeta este esquema:
Bei den o. a. Glástypen ist der umlaufende, blickdichte Siebdruck immer SCHWARZ, für die anderen, u. a. Typen gilt die folgende Tabelle:
В описанных выше разновидностях стекла непрозрачная шелкография по периметру всегда выполняется ЧЕРНОГО цвета. К описанным ниже разновидностям стекла применяется следующая схема:

Profilo Bianco	Profilo Avorio	Profilo Tortora	Profilo Nero	Profilo Inox	Profilo Alluminio
Serigrafia perimetrale coprente sul vetro: colore ICE Opaque print border on the glass: ICE Sérigraphie sur le bord mate sur le verre: coloris ICE Serigrafía perimetral cubriente en el cristal: color ICE Umlaufender, blickdichter Siebdruck auf dem Glas: Farbe EIS Непрозрачная шелкография по периметру стекла: цвет "ЛЕД"	Serigrafia perimetrale coprente sul vetro: colore CORDA Opaque print border on the glass: CORDA Sérigraphie sur le bord mate sur le verre: coloris CORDA Serigrafía perimetral cubriente en el cristal: color CUERDA Umlaufender, blickdichter Siebdruck auf dem Glas: Farbe HANF Непрозрачная шелкография по периметру стекла: цвет "ВЕРВКА"	Serigrafia perimetrale coprente sul vetro: colore ARGILLA Opaque print border on the glass: CLAY Sérigraphie sur le bord mate sur le verre: coloris ARGILE Serigrafía perimetral cubriente en el cristal: color ARCILLA Umlaufender, blickdichter Siebdruck auf dem Glas: Farbe LEHM Непрозрачная шелкография по периметру стекла: цвет "ГИНА"	Serigrafia perimetrale coprente sul vetro: colore NERO Opaque print border on the glass: BLACK Sérigraphie sur le bord mate sur le verre: coloris NOIR Serigrafía perimetral cubriente en el cristal: color NEGRO Umlaufender, blickdichter Siebdruck auf dem Glas: Farbe SCHWARZ Непрозрачная шелкография по периметру стекла: ЧЕРНЫЙ цвет	Serigrafia perimetrale coprente sul vetro: colore MADREPERLA Opaque print border on the glass: MOTHER OF PEARL Sérigraphie sur le bord mate sur le verre: coloris NACRE Serigrafía perimetral cubriente en el cristal: color NÁCAR Umlaufender, blickdichter Siebdruck auf dem Glas: Farbe PERLMUTT Непрозрачная шелкография по периметру стекла: цвет "ПЕРЛАМУТР"	Serigrafia perimetrale coprente sul vetro: colore MADREPERLA Opaque print border on the glass: MOTHER OF PEARL Sérigraphie sur le bord mate sur le verre: coloris NACRE Serigrafía perimetral cubriente en el cristal: color NÁCAR Umlaufender, blickdichter Siebdruck auf dem Glas: Farbe PERLMUTT Непрозрачная шелкография по периметру стекла: цвет "ПЕРЛАМУТР"

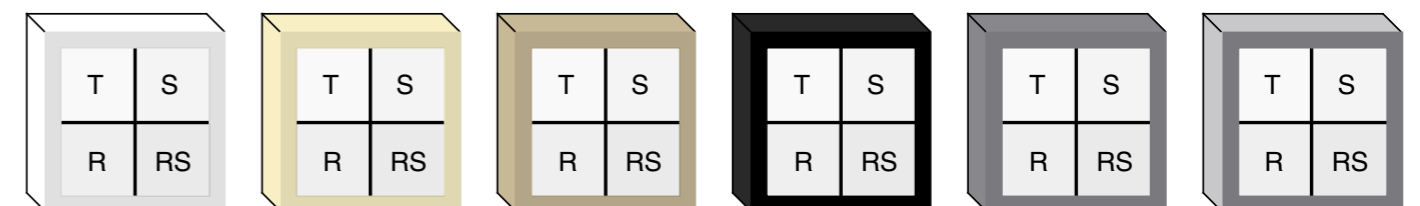

BiSystem

Sistemi di apertura scorrevole e a battente

Maniglie per sistemi di apertura scorrevole Handles for sliding door opening systems . Poignées pour systèmes d'ouverture coulissante . Manillas para sistemas de apertura corredera . Griffschalen für Öffnungssysteme zum Schieben . Ручки для систем раздвижных дверей



Maniglia vaschetta R150
R150 recessed handle
Poignée encastrée R150
Uñero R150
Griffschale R150
Встроенная ручка R150



Maniglia vaschetta R150 per DSF (per porte doppie con serratura)
R150 recessed handle for DSF (for double doors with lock)
Poignée encastrée R150 pour DSF (pour portes doubles avec serrure)
Uñero R150 para DSF (puertas dobles con cerradura)
Griffschale R150 für DSF (für Doppeltüren mit Schloss)
Встроенная ручка R150 для DSF (для двустворчатых дверей с замком)



Maniglia a vaschetta Playa
Playa recessed handle
Poignée encastrée Playa
Uñero Playa
Griffschale Playa
Встроенная ручка Playa



Serratura/ maniglia a vaschetta Playa con chiave lato esterno e pulsante lato interno
Lock / Playa recessed handle with key on outer side and button on inner side
Serrure/poignée encastrée Playa avec clé côté extérieur et bouton côté intérieur
Cerradura / Uñero Playa con llave lado externo y botón lado interno
Schloss / Griffschale Playa mit Schlüssel außen und Knopf innen
Встроенный замок/ручка Playa с ключом с наружной стороны и кнопкой с внутренней стороны



Serratura/ maniglia a vaschetta R150 con chiave
Lock / R150 recessed handle with key
Serrure/poignée encastrée R150 avec clé
Cerradura / Uñero R150 con llave
Schloss / Griffschale R150 mit Schlüssel
Встроенный замок/ручка R150 Yale с ключом



Serratura/ maniglia a vaschetta R150 Yale
Lock / Yale R150 recessed handle
Serrure/poignée encastrée R150 Yale
Cerradura / Uñero R150 Yale
Schloss / Griffschale R150 Yale
Встроенный замок/ручка R150 Yale



Serratura/maniglia a vaschetta Playa con pulsante lato interno
Lock / Playa recessed handle with button on inner side
Serrure/poignée encastrée Playa avec bouton côté intérieur
Cerradura / Uñero Playa con botón lado interno
Schloss / Griffschale Playa mit Knopf innen
Встроенный замок/ручка Playa с кнопкой с внутренней стороны



Maniglia vaschetta a filo
Printed black tree
Poignée encastrée au niveau de la porte
Uñero enrasado
Griffschale bündig
Ручка заподлицо



Serratura/ maniglia a vaschetta R150 con nottolino
Lock / R150 recessed handle with thumb turn
Serrure/poignée encastrée R150 avec loquet
Cerradura / Uñero R150 con botón mariposa
Schloss / Griffschale R150 mit Klinke
Встроенный замок/ручка R150 Yale с защелкой



Maniglia vaschetta R150 con bordo a filo
Recessed R150 handle, border flush with door.
Poignée encastrée R150 avec bord au niveau de la porte
Uñero R150 con borde rasante.
Griffschale R150 mit flächenbündigem Rand
Встроенная ручка R150 заподлицо

Maniglie per sistemi di apertura a battente Handles for hinged door opening systems . Poignées pour systèmes d'ouverture à battant . Manillas para sistemas de apertura batiente . Drücker und Griffschalen für Öffnungssysteme mit Anschlag . Ручки для систем распашных дверей



Serratura e maniglia Playa con pulsante lato a tirare
Lock and Playa handle with button on pull side
Serrure et poignée Playa avec bouton côté à tirer
Cerradura y uñero Playa con botón del lado de apertura
Schloss und Griffschale Playa mit Knopf zugseitig
Замок и ручка Playa с кнопкой со стороны "на себя"



Serratura maniglia Playa con chiave Yale lato a spingere e pulsante lato a tirare
Lock and Playa handle, with Yale key on push side and button on pull side
Serrure poignée Playa avec clé Yale côté à pousser et bouton côté à tirer
Cerradura y uñero Playa con llave Yale lado de empuje y botón lado de apertura
Schloss Griffschale Playa mit Schlüssel Yale druckseitig und Knopf zugseitig
Замок и ручка Playa с ключом Yale со стороны "от себя" и кнопкой со стороны "на себя"



Serratura magnetica senza foro chiave con predisposizione per maniglie standard
Magnetic lock without key hole with provision for standard handles
Serrure magnétique sans trou pour la clé avec pré-équipement pour l'installation de poignées standards
Cerradura magnética sin ojo dispuesta para manillas estándar
Magnetschloss ohne Schlüsselloch mit Vorrüstung für Standarddrücker
Магнитный замок без отверстия под ключ с подготовкой под стандартные ручки



Serratura magnetica Yale con predisposizione per maniglie standard
Yale magnetic lock with provision for standard handles
Serrure magnétique Yale avec pré-équipement pour l'installation de poignées standards
Cerradura magnética Yale dispuesta para manillas estándar
Magnetschloss Yale mit Vorrüstung für Standarddrücker
Магнитный замок Yale под ключ с подготовкой под стандартные ручки



Serratura magnetica (chiave o toilet) con predisposizione per maniglie standard
Magnetic lock (key hole or toilet version) with provision for standard handles
Serrure magnétique (clé ou version toilettes) avec pré-équipement pour l'installation de poignées standards
Cerradura magnética (llave o toilet) dispuesta para manillas estándar
Magnetschloss (Schlüssel oder Toilette) mit Vorrüstung für Standarddrücker
Магнитный замок (с ключом или в варианте для туалета) с подготовкой под стандартные ручки

Sistemi di apertura scorrevole Sliding door opening systems . Systèmes d'ouverture coulissante . Sistemas de apertura corredera . Öffnungssysteme zum Schieben . Системы раздвижных дверей



Porta scorrevole a scomparsa a un'anta con telaio finitura alluminio
Sliding pocket door, one panel with aluminum finish frame
Porte coulissante escamotable, à un vantail avec cadre finition aluminium
Puerta corredera integrable de una hoja con marco acabado aluminio
Innwandige Schiebetür mit einem Element und Rahmen im Finish Aluminium
Убирающаяся раздвижная дверь с одной створкой, коробка с алюминиевой отделкой



Porta scorrevole a scomparsa a un'anta con telaio legno
Sliding pocket door, one panel with wood frame
Porte coulissante escamotable, à un vantail avec cadre bois
Puerta corredera integrable de una hoja con marco madera
Innwandige Schiebetür mit einem Element und Holzrahmen
Убирающаяся раздвижная дверь с одной створкой, деревянная коробка



Porta scorrevole Essential a scomparsa a un'anta
Essential sliding pocket door, one panel
Porte coulissante Essential escamotable à un vantail
Puerta corredera integrable Essential, de una hoja Innwandige Schiebetür Essential mit einem Element
Убирающаяся раздвижная дверь Essential с одной створкой



Porta scorrevole a scomparsa a due ante monolaterali con telaio finitura alluminio
Sliding pocket door, two single side panels with aluminum finish frame
Porte coulissante escamotable à deux vantaux sur un seul côté avec cadre finition aluminium
Puerta corredera integrable de dos hojas monolaterales con marco acabado aluminio
Innwandige Schiebetür mit zwei einseitigen Elementen und Rahmen im Finish Aluminium
Убирающаяся раздвижная дверь с двумя односторонними створками, коробка с алюминиевой отделкой



Porta a scomparsa a due ante monolaterali con telaio finitura legno
Sliding pocket door, 2 single side panels with wood finish frame
Porte escamotable à deux vantaux sur un seul côté avec cadre finition bois
Puerta integrable de dos hojas monolaterales con marco acabado madera
Innwandige Tür mit zwei einseitigen Elementen und Rahmen im Finish Holz
Убирающаяся дверь с двумя односторонними створками, коробка с деревянной отделкой



Porta scorrevole a parete a un'anta con telaio finitura alluminio
Wall-mounted sliding door, one panel with aluminum finish frame
Porte coulissant dans le mur, à un vantail avec cadre finition aluminium
Puerta corredera de pared de una hoja con marco acabado aluminio
Vor der Wand laufende Schiebetür mit einem Element und Rahmen im Finish Aluminium
Раздвижная настенная дверь с одной створкой, коробка с алюминиевой отделкой

Sistemi di apertura scorrevole sliding door opening systems . Systèmes d'ouverture coulissante .
Sistemas de apertura corredera . Öffnungssysteme zum Schieben . Системы раздвижных дверей



Porta scorrevole a parete a un'anta con telaio finitura legno
Wall-mounted sliding door, one panel with wood finish frame
Porte coulissant dans le mur, à un vantail avec cadre finition bois
Puerta corredera de pared de una hoja con marco acabado madera
Vor der Wand laufende Schiebetür mit einem Element und Rahmen im Finish Holz
Раздвижная настенная дверь с одной створкой, коробка с деревянной отделкой



Porta scorrevole a parete a un'anta senza telaio
Wall-mounted sliding door, one panel no frame
Porte coulissant dans le mur, à un vantail sans cadre
Puerta corredera de pared de una hoja sin marco
Vor der Wand laufende Schiebetür mit einem Element, ohne Rahmen
Раздвижная настенная дверь с одной створкой, без коробки



Porta scorrevole a soffitto a due ante a due guide parallele
Ceiling-mounted sliding door, two panels with two parallel tracks
Porte pleine hauteur à deux vantaux, coulissant sur deux rails parallèles
Puerta corredera de techo, de dos hojas y 2 guías paralelas
An der Decke laufende Schiebetür mit zwei Elementen und zwei Parallelschienen
Раздвижная дверь высотой до потолка с двумя створками и двумя параллельными направляющими



Porta scorrevole a soffitto per cartongesso a un'anta
Ceiling-mounted sliding door for plaster board, one panel
Porte coulissante pleine hauteur pour plaque de plâtre à un vantail
Puerta corredera de techo, de una hoja, para cartón yeso
An der Decke laufende Schiebetür für Gipskarton mit einem Element
Раздвижная дверь высотой до потолка для гипсокартона с одной створкой



Porta scorrevole a parete a due ante monolaterali con telaio finitura alluminio
Wall-mounted sliding door, two single side panels with aluminum finish frame
Porte coulissant dans le mur, à deux vantaux sur un seul côté avec cadre finition aluminium
Puerta corredera de pared de dos hojas monolaterales con marco acabado aluminio
Vor der Wand laufende Schiebetür mit zwei einseitigen Elementen und Rahmen im Finish Aluminium
Раздвижная настенная дверь с двумя односторонними створками, коробка с алюминиевой отделкой



Porta scorrevole a parete a due ante monolaterali con telaio legno
Wall-mounted sliding door, two single side panels with wood frame
Porte coulissant dans le mur, à deux vantaux sur un seul côté avec cadre bois
Puerta corredera de pared de dos hojas monolaterales con marco madera
Vor der Wand laufende Schiebetür mit zwei einseitigen Elementen und Holzrahmen
Раздвижная настенная дверь с двумя односторонними створками, деревянная коробка



Porta scorrevole a soffitto per cartongesso a due ante a due guide parallele
Ceiling-mounted sliding door for plaster board, two panels with two parallel tracks
Porte pleine hauteur pour plaque de plâtre à deux vantaux, coulissant sur deux rails parallèles
Puerta corredera de techo, de dos hojas y 2 guías paralelas, para cartón yeso
An der Decke laufende Schiebetür für Gipskarton mit zwei Elementen und zwei Parallelschienen
Раздвижная дверь высотой до потолка для гипсокартона с двумя створками и двумя параллельными направляющими



Porta scorrevole Linea a un'anta con telaio finitura alluminio
Linea sliding door, one panel with aluminum finish frame
Porte coulissante Linea à un vantail avec cadre finition aluminium
Puerta corredera Linea de una hoja con marco acabado aluminio
Schiebetür Linea mit einem Element und Rahmen im Finish Aluminium
Раздвижная дверь Linea с одной створкой, коробка с алюминиевой отделкой



Porta scorrevole a parete a due ante monolaterali senza telaio
Wall-mounted sliding door, two single side panels, no frame
Porte coulissant dans le mur, à deux vantaux sur un seul côté sans cadre
Puerta corredera de pared de dos hojas monolaterales sin marco
Vor der Wand laufende Schiebetür mit zwei einseitigen Elementen, ohne Rahmen
Раздвижная настенная дверь с двумя односторонними створками, без коробки



Porta scorrevole a soffitto a un'anta
Ceiling-mounted sliding door, one panel
Porte coulissante pleine hauteur à un vantail
Puerta corredera de techo, de una hoja
An der Decke laufende Schiebetür mit einem Element
Раздвижная дверь высотой до потолка с одной створкой



Porta scorrevole Linea a un'anta con telaio finitura legno
Linea sliding door, one panel with wood finish frame
Porte coulissante Linea à un vantail avec cadre finition bois
Puerta corredera Linea de una hoja con marco acabado madera
Schiebetür Linea mit einem Element und Rahmen im Finish Holz
Раздвижная дверь Linea с одной створкой, коробка с деревянной отделкой



Porta scorrevole Linea a un'anta senza telaio
Linea sliding door, one panel, no frame
Porte coulissante Linea à un vantail sans cadre
Puerta corredera Linea de una hoja sin marco
Schiebetür Linea mit einem Element, ohne Rahmen
Раздвижная дверь Linea с одной створкой, без коробки

Sistemi di apertura a bilico Decentered pivot opening systems . Système d'ouverture à pivot . Sistema de apertura basculante . Systeme mit Drehöffnung . Системы открытия с вертикальными шарнирами

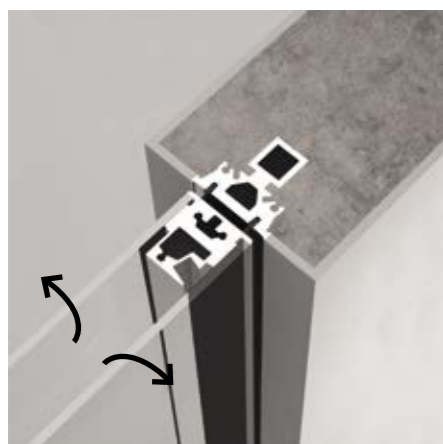

Porta con cerniera a bilico decentrata, che ne permette l'apertura da entrambi i lati.
 Decentred pivoted hinge door, which allows you to open the door from both sides.
 Porte avec charnière à pivot décentrée qui en permet l'ouverture des deux côtés.
 Puerta con bisagra descentrada basculante, que permite la apertura por los dos lados.
 Tür mit dezentralen Drehgelenken, die nach beiden Seiten geöffnet werden kann.
 Дверь на вертикальных шарнирах может открываться в любую сторону.

BISYSTEM

CERTIFICAZIONI | CERTIFICATIONS | CERTIFICACIONES | ZERTIFIZIERUNGEN | СЕРТИФИКАТЫ

Il Gruppo Garofoli ha sempre mirato alla qualità, promuovendo lo sviluppo sostenibile delle proprie attività e perseguendo una decisa politica ambientale. Una filosofia che ha portato al raggiungimento di importanti traguardi.

- › 2001_ ISO 9001 Sistema di gestione della qualità.
- › 2009_ ISO 14001 Sistema di gestione ambientale.
- › 2009_ COC/PEFC Program for endorsement of forest certification schemes, lo schema più diffuso e famoso al mondo per la gestione sostenibile delle foreste.
- › 2010_ OHSAS 18001 Sistema di gestione per la sicurezza e salute sui luoghi di lavoro.
- › 2015_ FSC Forest Stewardship Council: Forest For All Forever: www.ic.fsc.org

The Garofoli Group has always aimed at quality, promoting the sustainable development of its business activities and pursuing a strong environmental policy. A philosophy which has resulted in the attainment of important goals.

- › 2001_ ISO 9001 Quality management system.
- › 2009_ ISO 14001 Environmental management system.
- › 2009_ COC/PEFC Certification program for endorsement of forest certification schemes, the most widespread and renown scheme in the world for sustainable forest management.
- › 2010_ OHSAS 18001 Certification management system for occupational health and safety.
- › 2015_ FSC Forest Stewardship Council: Forest For All Forever: www.ic.fsc.org

Le Groupe Garofoli a toujours recherché la qualité, promouvant le développement durable de ses activités et poursuivant une politique environnementale claire. Une philosophie qui a permis d'atteindre des objectifs majeurs.

- › 2001_ ISO 9001 Système de management de la qualité.
- › 2009_ ISO 14001 Système de management environnemental.
- › 2009_ COC/PEFC Program for endorsement of forest certification schemes, le système de certification le plus répandu et connu au monde pour la gestion durable des forêts.
- › 2010_ OHSAS 18001 Système de gestion de la santé et de la sécurité au travail.
- › 2015_ FSC Forest Stewardship Council: Forest For All Forever: www.ic.fsc.org

El Grupo Garofoli persigue desde siempre la calidad, promoviendo el desarrollo sostenible de sus actividades y adoptando una específica política ecológica. Esta filosofía lo ha llevado a alcanzar importantes objetivos.

- › 2001_ ISO 9001 Sistema de gestión de la calidad.
- › 2009_ ISO 14001 Sistema de gestión medioambiental.
- › 2009_ COC/PEFC Program for endorsement of forest certification schemes. El esquema más difuso y famoso en todo el mundo por lo que concierne la gestión forestal sostenible.
- › 2010_ OHSAS 18001 sistema de gestión para la seguridad y salud laboral.
- › 2015_ FSC Forest Stewardship Council: Forest For All Forever: www.ic.fsc.org

Die Gruppe Garofoli setzt seit jeher auf Qualität, und in diesem Sinn auf eine nachhaltige, umweltverträgliche Firmenpolitik. Eine Unternehmensphilosophie, die sich unter allen Aspekten als zielführend und gewinnbringend erwiesen hat.

- › 2001_ ISO 9001 Qualitätsmanagementsystem.
- › 2009_ ISO 14001 Umweltmanagementsystem.
- › 2009_ COC/PEFC Program for endorsement of forest certification schemes. Das bekannteste und weltweit am meisten genutzte Konzept zur nachhaltigen Bewirtschaftung und Nutzung der Wälder.
- › 2010_ OHSAS 18001 Arbeitsschutzmanagement System.
- › 2015_ FSC Forest Stewardship Council: Forest For All Forever: www.ic.fsc.org

Группа Garofoli всегда заботилась о качестве, способствовала экологически рациональному развитию своего бизнеса, придерживаясь твердой стратегии, связанной с защитой окружающей среды. Такой подход позволил группе добиться важных результатов.

- › 2001_ ISO 9001 Система менеджмента качества.
- › 2009_ ISO 14001 Система экологического менеджмента.
- › 2009_ COC/PEFC Program for endorsement of forest certification schemes. Самая широко распространенная и известная программа в мире по экологически рациональному управлению лесными богатствами.
- › 2010_ OHSAS 18001 Система менеджмента техники безопасности и охраны здоровья на рабочем месте.
- › 2015_ FSC Forest Stewardship Council: Forest For All Forever: www.ic.fsc.org



Tutti i modelli possono subire in qualsiasi momento senza preavviso qualche lieve variazione nelle sezioni, nella struttura, nel disegno e nel colore; pertanto, qualora a nostro insindacabile giudizio resti immutata l'estetica complessiva e la solidità della porta, il cliente non potrà recedere dal contratto, né avrà diritto a sconti o abbuoni particolari. Tutte le essenze, i colori e le trasparenze dei vetri, particolari dei modelli e modelli delle porte illustrati nel presente catalogo sono da ritenersi indicativi e possono subire modifiche.

Tous les modeles peuvent subir, a tout moment et sans preavis, de legeres variations dans les sections, la structure, le design et la couleur; par consequent, lorsque l'esthetique globale et la solidite de la porte restent telles quelles selon notre jugement sans appel, le client ne pourra annuler le contrat ni aura le droit a reductions ou remises particulieres. Tous les essences, teintes et transparencs des vitres, details des modeles des portes illustres dans ce catalogue sont a considerer comme indicatifs et peuvent etre sujets a modifications.

Der hersteller behält sich das recht vor, an allen modellen jederzeit ohne vorankündigung geringfügige mass-, struktur-, design-und farbänderungen vorzunehmen; sofern nach dem unanfechtbaren ermessen des herstellers dadurch weder die gesamtoptik noch die robustheit der tür beeinträchtigt werden, hat der kunde kein recht auf stornierung des auftrags und/oder preisnachlässe und/ oder gutschriften jeglicher art. Alle hölzer, die farben und die transparenzen des glases, details der modelle und modelle der in diesem katalog abgebildeten türen haben reinen beispielcharakter, abweichungen sind daher möglich.

All models may be subject to slight variations in section, structure, design and colour at any time, without advance notice; therefore, if the overall appearance and solidity of the door remains unchanged in our unquestionable judgement, the client may not withdraw from the contract, nor be entitled to special discounts or rebates. All of the woods, coloured and transparent glass, door models and details of the models illustrated in this catalogue are merely indicative and may be subject to modification.

Todos los modelos pueden sufrir, en cualquier momento y sin previo aviso, leves modificaciones en las secciones, la estructura, el motivo o el color; mientras estas modificaciones, a juicio inapelable del fabricante, no alteren la estética general ni la solidez de la puerta, el cliente no podrá rescindir el contrato ni tendrá derecho a descuentos o bonificaciones de ningún tipo. Todas las maderas, los colores y las transparencias de los cristales, el diseño de las puertas y los respectivos detalles ilustrados en este catálogo deben considerarse indicativos y pueden sufrir modificaciones.

Все модели могут претерпеть в любой момент и без предупреждения небольшие изменения сечений, конструкции, дизайна и цвета. Поэтому, если по нашему неоспоримому мнению общий вид и прочность двери не меняются, клиент не имеет права расторгнуть контракт, а также требовать скидку или специальную компенсацию. Все породы древесины, цвета, степень прозрачности стекла, детали моделей и модели дверей, представленные в этом каталоге, должны считаться ориентировочными и могут претерпеть изменения.

DESIGN
DESIGN
DESIGN
DISEÑO
DESIGN
ДИЗАЙН

GAROFOLI

FIRMA LE VERE PORTE IN LEGNO MASSICCIO

Garofoli SpA
Via Recanatese 37
60022 Castelfidardo
AN Italia

T +39 071 72 71 71
F +39 071 78 03 80
info@garofoli.com
www.garofoli.com



Per scoprire novità, prodotti e soluzioni scansiona il QR Code. Scan the QR Code to discover news, products and solutions.